



SIA "BRIKERS LATVIJA"  
Reģ.Nr.40003906041  
Birojs: Jūrmalas iela 3, Piņķi, Babītes pagasts, Mārupes novads, LV-2107  
Tālrunis: (+371) 67134907  
Epasts: info@brikers.lv

[facebook.com/BrikersLatvia](https://www.facebook.com/BrikersLatvia)  
[linkedin.com/company/brikerslatvia](https://www.linkedin.com/company/brikerslatvia)  
[instagram.com/brikers.lv](https://www.instagram.com/brikers.lv)



brikers.lv



brikerspro.lv

BRIKERS PRODUKTU KATALOGS



PRODUKTU  
**KATALOGS**



## SATURS

PAR UZŅĒMUMU	2 – 3
BRIKERS ILGTERMIŅA KVALITĀTE	4 – 5
IEDVESMA JAUNĀM IDEJĀM	6 – 19
IETEIKUMI BRUĢA IEGĀDEI	20 – 21
KRĀSAS UN APSTRĀDES VEIDI	22 – 33
BERMUDA, VICTORIAN, BARONS, DEKOR URBAN BRUĢIS	34 – 45
MITAVA, SCANDINAVIAN, PROMENADE MOSAIC BRUĢIS	46 – 55
NOSTAL, PRIZMA BRUĢIS	56 – 67
DEKOR SĒRIJAS BRUĢIS	68 – 89
POLO, TILE, GARDEN BRUĢIS	90 – 105
DEER CONCRETE BRUĢIS	106 – 113
INDUSTRIĀLAIS BRUĢIS	114 – 123
TAKTĪLAIS BRUĢIS	124 – 127
IETVJU UN CEĻA APMALES	128 – 137
DĀRZA ARHITEKTŪRAS ELEMENTI, PALISĀDES	138 – 153
PAKĀPIENI, ŽOGA BLOKI	154 – 159
BRIKERS – JAUNA KLIENTU PIEREDZE	160 – 161
DĀRZA 3D VIZUALIZĀCIJA	162 – 163
BRIKERS PRODUKTU STENDI	164 – 165





## BRIKERS – SOLI PRIEKŠĀ

### Modernākais un jaudīgākais betona izstrādājumu ražotājs Baltijā!

Pilsētvides dizains vairs nav iedomājams bez Brikers daudzveidīgā un kvalitatīvā produktu klāsta. Brikers gadiem ilgi cieši sadarbojas ar arhitektiem, ainavu arhitektiem un projektētājiem, nodrošinot profesionālas konsultācijas un tehniskos risinājumus, lai pilsētvides projekti tiktu realizēti ar moderniem un izturīgiem bruģa materiāliem. Betona bruģakmens segumam ir vairākas ekoloģiskās priekšrocības salīdzinājumā ar citiem seguma veidiem, kas padara to par ilgtspējīgu izvēli gan privātām, gan publiskām teritorijām.

- Bruģis ir izgatavots no dabīgiem un videi draudzīgiem materiāliem
- Pārstrādājams un atkārtoti izmantojams, samazinot atkritumus un resursu patēriņu
- Izturīgs, ilgmūžīgs un kalpos gadu desmitiem

Izvēloties betona bruģakmens segumu, Jūs ieguldāt ne tikai sava īpašuma estētiskajā izskatā un funkcionalitātē, bet arī veicināt ilgtspējīgu un videi draudzīgu risinājumu izmantošanu.

Brikers bruģakmens ražošanā izmanto divslāņu tehnoloģiju, kurā tiek iekrāsots tikai virsējais slānis – līdz 10% no kopējā biezuma. Tas ļauj piedāvāt plašu dizaina un apstrādes iespēju klāstu, kā Colourmix, Abrasive un Signature.

Ražotāja produktu sortimentā ir ne tikai betona bruģakmens un betona seguma plāksnes, bet arī betona apmales, teknes un dažādi citi betona dārza labiekārtošanas elementi, kas nodrošina daudzveidīgus risinājumus jebkuram projektam.

Plašāka informācija par Brikers produktiem pieejama uzņēmuma oficiālajā mājaslapā.

[www.brikers.lv](http://www.brikers.lv) | [www.brikerspro.lv](http://www.brikerspro.lv)





## BRIKERS – KVALITĀTE UN ILGTSPĒJĪBA

**Kad runa ir par kvalitāti, Brikers neatzīst kompromisus.**



No smilšu graudiņa līdz skaistām un funkcionālām ielām – katrs bruģakmens tiek ražots ar visaugstāko precizitāti, nodrošinot tā ilgmūžību un uzticamību. Uzņēmuma ražotā bruģa sastāvā ir 100% Latvijā iegūtas izejvielas, un izstrādājumu ražošanas process ir videi draudzīgs – bruģis nodrošina efektīvu drenāžu, tiek ražots bez CO<sub>2</sub> izmešiem un bez materiālu pārpalikuma, sniedzot ieguldījumu tīrākā un zaļākā nākotnē.

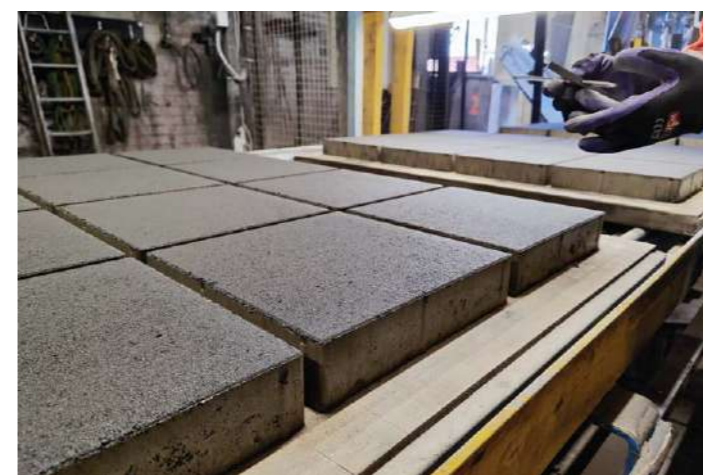

Mēs lepojamies ar to, ka Brikers izstrādājumu sastāvā ir 100% Latvijā iegūtas izejvielas. Tas ne tikai nodrošina maksimālu materiālu saderību ar mūsu reģiona mainīgajiem laika apstākļiem (saliem, atkušņiem un mitrumu), bet arī būtiski samazina transportēšanas radīto ietekmi uz vidi. Ilgtspēja vairs nav izvēle, tā ir nepieciešamība.

Katrs Brikers bruģakmens ir uzticamības simbols. Augsta slodzes izturība, nodilumizturība un precīza ģeometrija garantē, ka segums saglabās savu vizuālo un funkcionālo vērtību gadu desmitiem. Mūsu bruģis ne tikai izskatās skaisti, bet arī kalpo kā stabils pamats jebkurai ģimenei vai uzņēmumam, sniedzot ieguldījumu tīrākā, zaļākā un sakoptākā nākotnē.

**Brikers – pamats, uz kura var paļauties.**



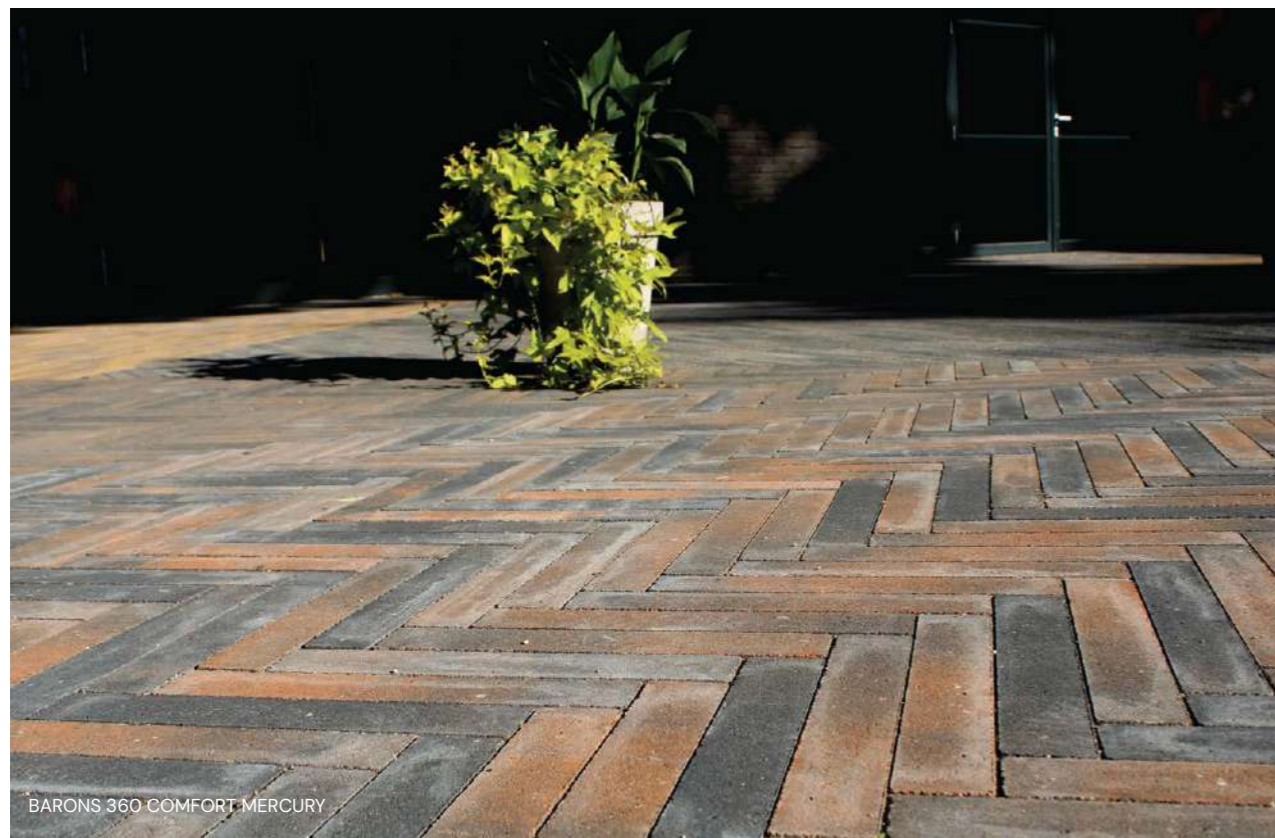

BARONS 360 COMFORT MERCURY



BARONS 360 COMFORT AMBER AND YELOW ABRASIVE, BARONS 360 COMFORT SILVER AND BLACK ABRASIVE

## ZEMITĀNA CENTRS UN GRĪZIŅDĀRZS RADOŠĀ PILSĒTĀ

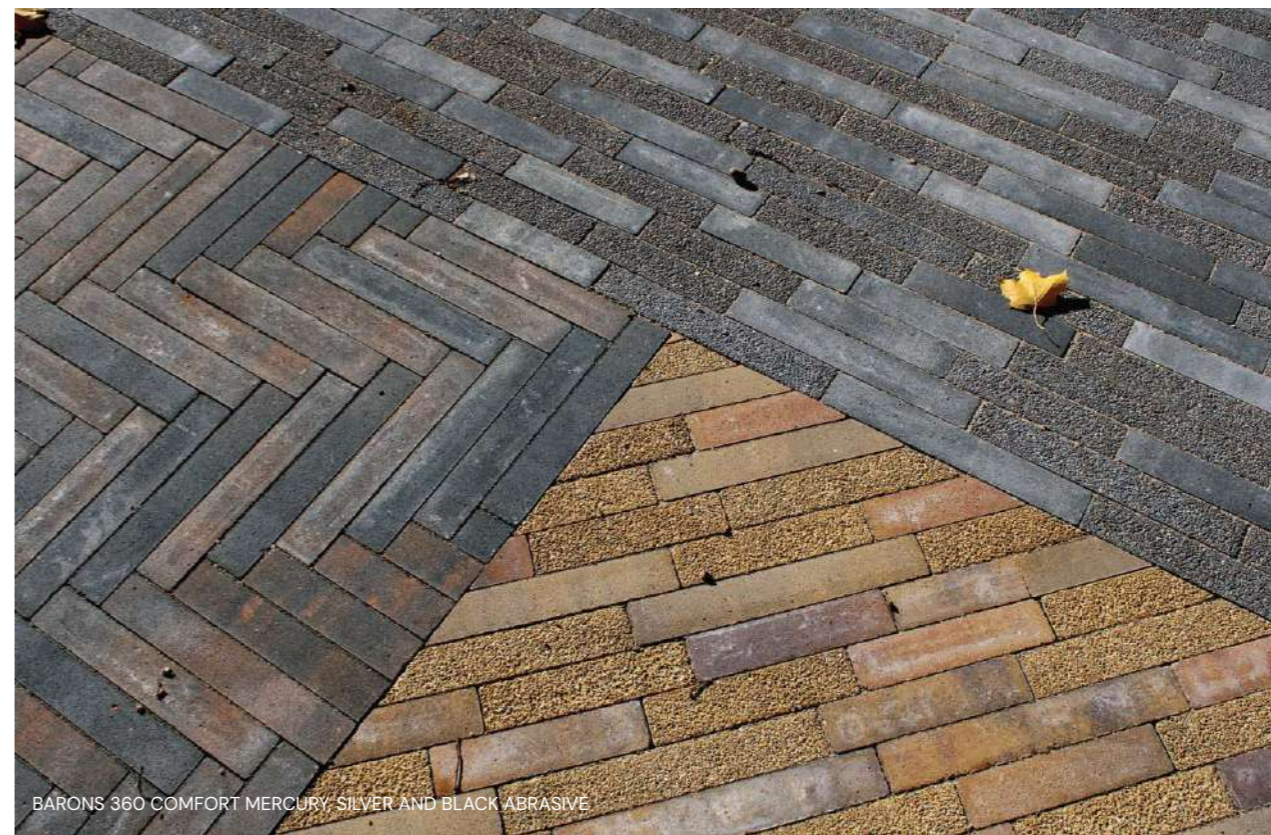

BARONS 360 COMFORT MERCURY, SILVER AND BLACK ABRASIVE



BARONS 360 COMFORT AMBER AND YELOW ABRASIVE

Barons 360 Comfort bruģakmens veiksmīgi integrēts pilsētvides attīstības projektos, nodrošinot vizuālu pievilcību un funkcionalitāti. Tā daudzveidība un estētiskās īpašības izceļas biroju ēku kompleksā Zemitāna centrs, kā arī topošajā GRĪZIŅDĀRZS radošajā pilsētā, kur arhitektūra un urbānā vide apvienojas harmoniskā ansablī.

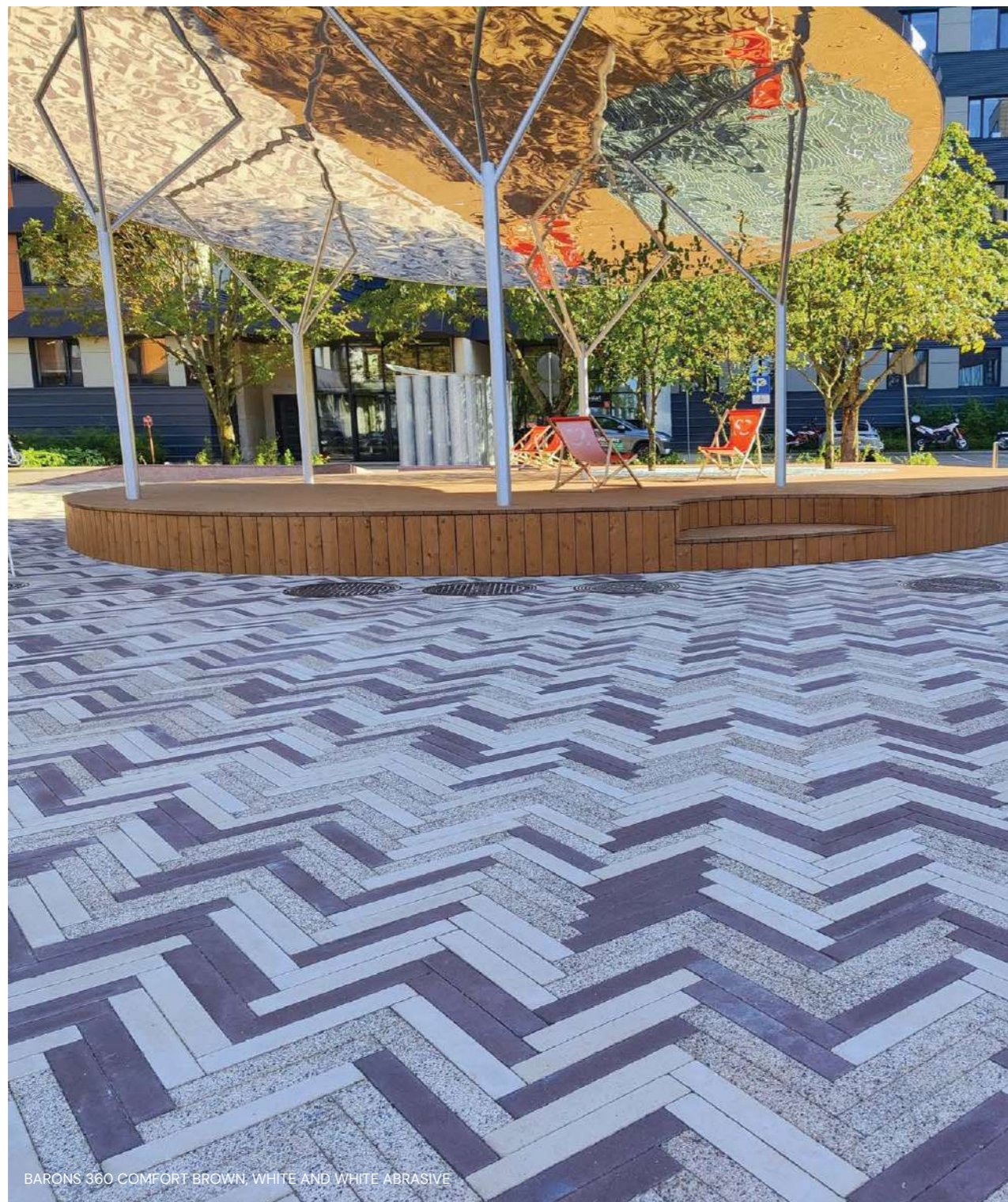

BARONS 360 COMFORT BROWN, WHITE AND WHITE ABRASIVE

Vairāk nekā 2000 m<sup>2</sup> plašais Žirafes parks, kas atrodas Skanstes City biroju iekš kvartālā, sniedz daudzveidīgas aktīvās atpūtas un pasākumu norises iespējas. Projekts, izstrādāts sadarbībā ar arhitektu biroju ĒTER un būvniecības uzņēmumu Kvinta BCL, veidots tā, lai darba vide harmoniski mijiedarbotos ar dabu.

## ŽIRAFES PARKS – DINAMISKA VIDE SKANSTES CITY SIRDĪ

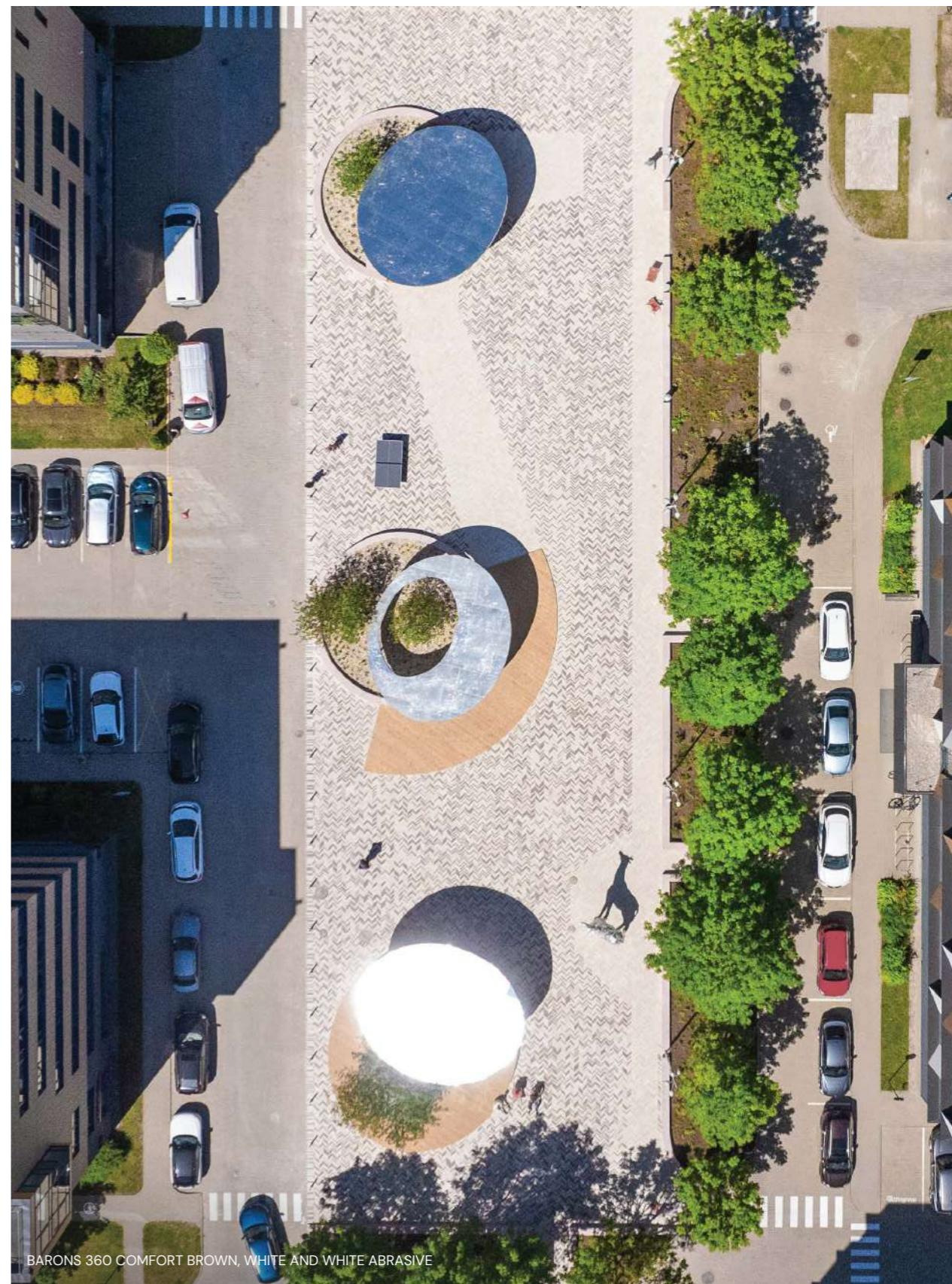

BARONS 360 COMFORT BROWN, WHITE AND WHITE ABRASIVE



BARONS 360 COMFORT COPPER, KERBSTONE 8 BLACK

Šī vairāk nekā 200 gadus senā vēsturiskā muižas ēka celta 1841 gadā, tā agrāk piederējusi Johana Georga fon den Brinkenam atrodas Saldū, Cieceres upes krastā netālu no Saldus pilskalna un Kalnsētas parka. Muižas agrākais tīpašnieks šeit bija atvēris skolu. Šī ēka ir saglabājusi savu šarmu, un tās saimniekiem bija svarīgi to nepazaudēt arī teritorijas labiekārtošanas procesā.

Pagalmā ieklāts Brikers **Barons 360 Comfort Copper** bruģis kombinācijā ar **Kerbstone 8 Black** apmalēm, kas lieliski pielāgojas ēkas arhitektūrai un apkārtējās vides noskaņai.

## OHANA GEORGA FON DEN BRIKENA MUIŽA – SALDŪ

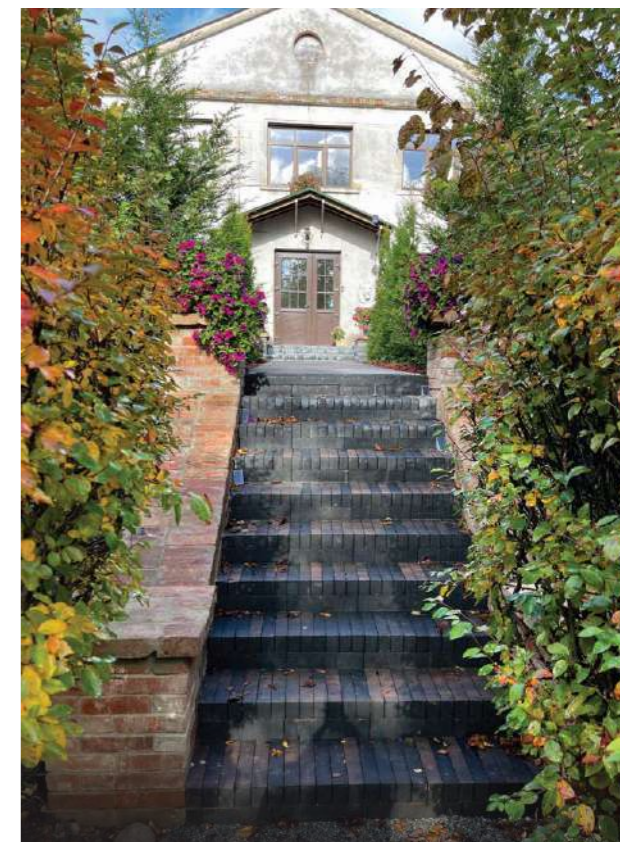

BARONS 360 COMFORT COPPER, KERBSTONE 8 BLACK



DEKOR 150 COMFORT YELLOW, DEKOR 600 MODERN BLACK AND DEKOR 300+ MODERN GREY

## NOMETŅU IELA SALASPILĪ



DEKOR 240 COMFORT MERCURY



DEKOR 600 MODERN BLACK



DEKOR 150 COMFORT YELLOW, DEKOR 600 MODERN BLACK AND DEKOR 300+ MODERN GREY

Salaspilī katra iela un tās telpa ir ar savu raksturu un iezīmēm. Salaspils pašvaldībai, konceptuāli, ir vēlme ielas veidot ne tikai kā monolītu pārvietošanās trasi, bet kā iekļaujošu un patīkamu vidi iedzīvotājiem un tās viesiem. Ar dažādiem bruģa veidiem, krāsām un rakstiem tiek parādīts katras ielas autentiskums un identitāte. Konkrētu ielu dizaina idejas smeloties no apkārtējās apbūve, konkrētās vides un ielas telpas”, ainavu arhitekte – Marta Tabaka.

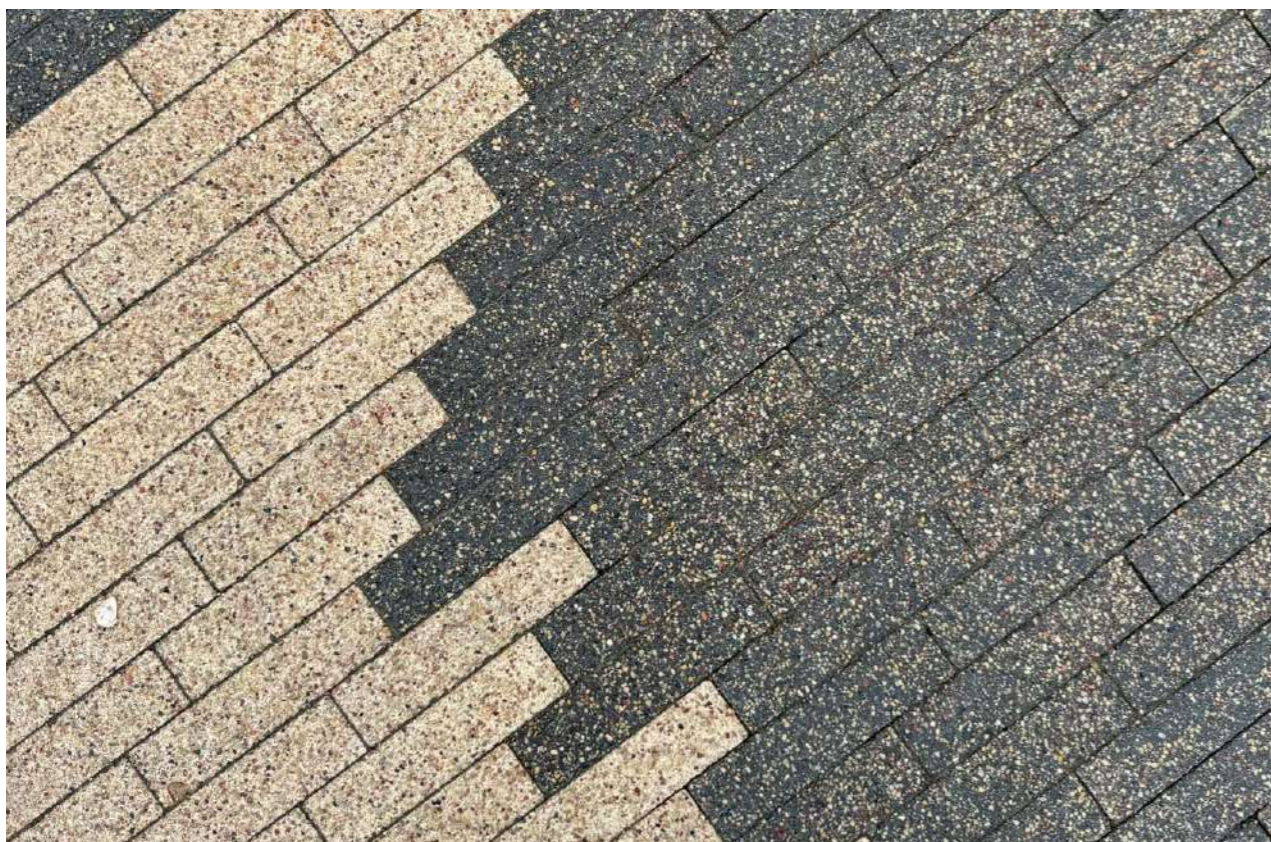

## SALASPILS 7. PIRMSSKOLAS IZGLĪTĪBAS IESTĀDE



Tas ir inovatīvs, energoefektīvs, Latvijā pirmais divstāvu bērnudārzs, kas pilnībā uzbūvēts no koka.

Ainava bērnu harmoniskai attīstībai sniedz iespēju sajūst apkārtējo pasauli, izmantojot ne vien piecas klasiskās maņas, bet arī dzirdi, līdz šim nepietiekami novērtēto maņu – līdzsvaru. Teritorija veidota, maksimāli lielu telpu atvēlot apstādījumiem un bērnu aktivitāšu zonām un cietos segumus paredzot vien funkcionāli nepieciešamajās vietās. Rotaļu laukumos izmantoti dabiski materiāli, radot bērniem piemērotu un veselīgu vidi un plānojot bērnudārzu tā, lai katrs audzēknis tur justos kā mājās.

Pirmsskolas izglītības iestādes āra zonas izbūvē izmantoti šādi Brikers bruģa veidi: BARONS 360 COMFORT COOPER, BARONS 240 COMFORT WHITE ABRASIVE, BLACK ABRASIVE. TILE 8 MODERN GREY, DEKOR 150 MODERN WHITE AND SIGNATURE BLACK PEARL. KERBSTONE 5 GREY AND BLACK.



## BRIKERS REALIZĒTIE PROJEKTI – IEDVESMA JAUNĀM IDEJĀM

Ēkas arhitektoniskais veidols lakonisks, gaišs divstāvēgs apjoms ar vertikāliem akcentiem. Plānojums kompakts, atbilstošs Rehabilitācijas, Psihiatriskās un Narkoloģiskās palīdzības dienesta ambulatorās aprūpes nodrošināšanai. Īpaša uzmanība veltīta centram piegulošās teritorijas labiekārtojumam – dārzu izveidei, atvērta apkaimes iedzīvotāju rekreācijai.

Dārza un teritorijas izbūvei izmantoti šādi Brikers bruģa veidi: BARONS 240 COMFORT BLACK AND GREY ABRASIVE, BARONS 360 COMFORT SILVER COLOURMIX, DEKOR 240 BLACK AND GREY ABRASIVE kā arī UNICOLOCK 8 CLASSIC GREY.



## AMBULATORĀ CENTRA JAUNBŪVE





## OUR DIY RENOVATION DĀRZA LABIEKĀRTOŠANA

Aiva & Ingu  
No sapņa līdz pirmajam vakaram kublā!

Mēs ticam, ka mājas nebeidzas pie sliekšņa. 2025. gads mums bija īpašs – mēs ar vīru pašu spēkiem realizējām savu sapni par mierpilnu atpūtas zonu pagalmā. Vieta, kur apstājas laiks, kūp siltais kubls un ikdienas steiga paliek aiz vārtiem.

Plānojot šo zonu, mums bija svarīgi, lai tā būtu ne tikai skaista, bet arī ilgtspējīga. Izvēle krita par labu Brikers Dekor 240 Comfort Mercury bruģim. Kāpēc? Tā ir harmonija ar dabu, bruģa colourmix tonis fantastiski saplūst ar dārza ainavu. Praktiskums un kvalitāte, kas kalpos gadiem, ļaujot mums koncentrēties uz galveno – kopā būšanu.

Pašu radīts, mīlestībā lolots un gatavs neskaitāmiem zvaigžņotiem vakariem.



## BRUĢA IEGĀDES ABC

### KRĀSA

Bruģa krāsas izvēle ir svarīgs lēmums, kas ietekmēs jūsu pagalma vizuālo izskatu. Mēs piedāvājam četrus krāsu kombinēšanas virzienus – ar jūsu mājas fasādi, jumtu, sētu vai citiem dārza arhitektūras elementiem. Ja jūsu māja atrodas pilsētā, varat izvēlēties modernākus un spilgtākus toņus, bet lauku apvidū piemērotāki būs dabiskāki toņi.

**Colour** – bruģa virskārtai tiek piejaukts pigments jebkādā krāsā, standarta pamatkrāsas ir dabīga betona vai pelēka krāsa, balta, melna, brūna, sarkana un dzeltena.

**Colourmix** ir krāsu kombinēšanas tehnoloģija, kas ļauj iegūt unikālu un neatkārtojamo krāsu spēli.

### FORMA

Formas izvēle ir tieši saistīta ar mājas un citu būvelementu arhitektūru. Klasiskām ēkām vairāk būs piemēroti tradicionālie taisnstūra vai kvadrātveida bruģa formas, savukārt modernām ēkām var izvēlēties neparastākas bruģa formas, piemēram, sešstūra vai trijstūra. Arī ar dažādu formu un izmēru kombināciju var veidot tava pagalma raksturu.

Pirms izvēlies bruģa formu ņem vērā paredzamo pagalma funkcionalitāti un tā noslodzi. Ja pagalmā paredzēts tikai gājējiem, var izvēlēties plānākus un dažādu formas bruģakmeņus. Ja paredzēta automašīnu satiksme vai pat smagāka transporta kustība, nepieciešami biezāki un izturīgāki bruģakmeņi. Piemēram, vieglām automašīnām pietiks ar 60 mm biezu bruģi, bet smagākam transportam būs nepieciešams 80–100 mm biezs bruģis.

### APDARE

**Classic style** – klasiska un gluda bruģa virsma, bez īpašas apstrādes. Betona krāsa (pelēks), sarkans, brūns, melns, dzeltens, balts, zaļš.

**Structured style** – īpaša apstrādes tehnoloģija kur ar smilšu strūklu tiek atsegta bruģa virskārta padarot to unikālu. Piemērota tumšākas krāsas bruģim.

**Abrasive style** – īpašas apstrādes tehnoloģijas laikā tiek atsegta gludā virsma radot raupjas, skalotas virsmas faktūru. Bruģa ražošanas procesā virskārtā pirms skalošanas tiek izmantots īpašs smilts un oļu maisījums.

**Retro style** – šis apdares bruģis būs īpaši piemērots restaurētajās būvēs, jo piešķirs senlaicīgu šarmu. Speciālās apstrādes laikā bruģis tiek «vecināts». Šī ir lieliska alternatīva kaltajam dabīgajam akmenim.

**Brikers Signature** – šīs īpašās līnijas ietvaros, bruģa virsslānī tiek izmantoti dažādas izcelsmes ekskluzīvi materiāli, padarot virskārtas struktūru raupju, piešķirot tam dažādas nokrāsa.

### PASŪTĪJUMA INFORMĀCIJA

Minimālais individuālais pasūtījuma apjoms sākot no 150m<sup>2</sup>. Ir ieteicams pasūtīt nedaudz vairāk bruģa, līdz 5–10% rezervi nekā nepieciešams, lai kompensētu iespējamus zudumus. Kvadrātmetru skaits paletē var nedaudz atšķirties, atkarībā no rūpnīcas, kurā prece ražota. Pirms pasūtījuma izdarīšanas konsultējies ar kādu no Brikers pārdevējiem.

## IETEIKUMI BRUĢA IEGĀDEI

### FĀZES



#### CLASSIC – Klasiskā fāze

Bruģakmens malas ir nedaudz slīpas, kas pēc ieklāšanas starp akmeņiem veido pamanāmas V veida gropes. Klasisks, strukturēts un vizuāli skaidri definēts raksts. Pateicoties slīpajām malām, bruģis ir izturīgāks pret malu izlūšanu (robiem) pie lielām slodzēm un pie bruģa ieklāšanas. Būs ideāli piemērots brauktuvēm, industriālām zonām un vietām ar lielu transporta plūsmu.

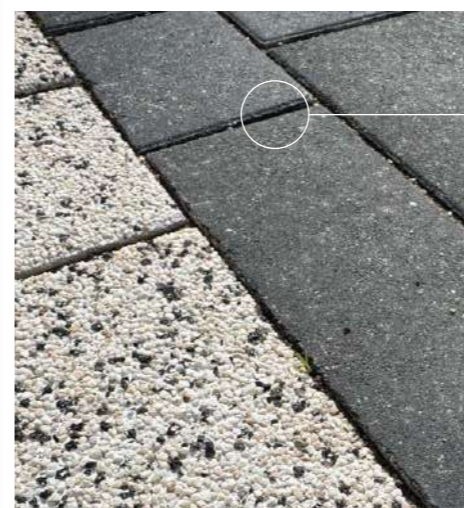

#### MODERN – Modern fāze (mikrofāze)

Zelta vidusceļš starp klasiku un mūsdienu minimālismu. Malas slīpums ir minimāls, radot smalkāku un līdzīgāku virsmu nekā klasiskās fāzes bruģis. Mūsdienīgs un elegants. Gropes ir redzamas, taču tās ir šauras un neuzkrītošas. Apvieno estētisku vieglumu ar labu malas aizsardzību pret mehāniskiem bojājumiem. Lieliska izvēle privātmāju pagalmiem, gājēju celiņiem un pilsētas laukumiem, kur svarīgs moderns vizuālais tēls.



#### COMFORT – Comfort fāze (bez fāzes)

Bruģakmens malas ir taisnas, bez slīpuma, ļaujot tos salikt maksimāli tuvu vienu otram. Gandrīz monolīta, gluda un viendabīga plakne bez redzamām gropēm. Augstākais komforta līmenis – nekādas vibrācijas vai trokšņa. To īpaši novērtēs jaunie vecāki ar bērnu ratiņiem, skrituļslidotāji, velosipēdisti un dāmas augstpapēžu korpēs. Atpūtas zonas, terases, bērnu laukumi un mūsdienīgi piebraucamie ceļi, kur primārais ir pārvietošanās ērtums.

**Noderīgs padoms:** Izvēloties bruģi bez fāzes (Comfort), jāņem vērā, ka tā ieklāšana prasa īpašu precizitāti un rūpīgi sagatavotu pamatni, lai nodrošinātu ideāli līdzenu virsmu.

## KRĀSAS UN APSTRĀDES VEIDI

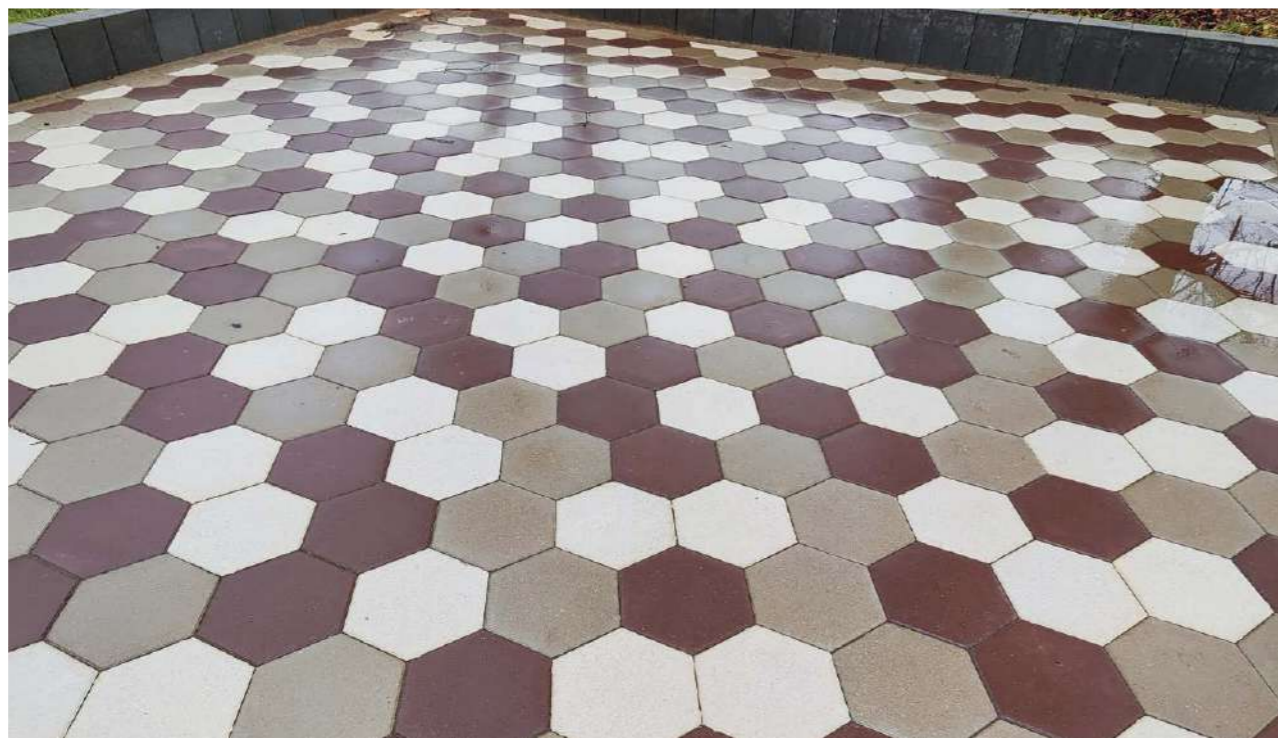

## BASIC COLOURS STYLE

Standarta krāsas bruģis ar gludu virsmu, kas pieejams plašā krāsu izvēlē – pelēks, sarkans, brūns, melns, dzeltens, balts un zaļš. Tā ir klasiska izvēle vienmērīgam un estētiski pievilcīgam segumam. Pateicoties tā vienkāršajai apdarei un izturībai, tas ir universāls risinājums gan privātmāju pagalmiem, gan sabiedriskām un augstas noslodzes vietām.

### TEHNOLOĢIJA

Brikeris bruģakmens ražošanā izmanto divslāņu tehnoloģiju, kura procesā tiek iekrāsots tikai virsējais slānis – līdz 10% no kopējā bruģakmens biezuma. Šī tehnoloģija ļauj mums virsslānī izmantot augstākas kvalitātes izejmateriālus.

### RAŽOŠANAS PROCESS

Virskārtā tiek iestrādāts īpašs smilts un oļu maisījums un lai panāktu vēlamo krāsu toni, dažām nokrāsām, papildus izmantojam arī balto cementu.

### REZULTĀTS

Estētiski pievilcīgs un izturīgs bruģis. Neierobežotas kombināciju iespējas ar Abrasive style, Colourmix vai Signature sērijas bruģi. Izmēģini divu dažādu krāsu virsmu bruģakmens kombināciju.

Izvēlies arī citus betona un sīkbetona izstrādājumus sev vēlamā krāsu kombinācijā.



### KRĀSAS



GREY

RED

BROWN

GREEN



YELLOW



WHITE



BLACK

## KRĀSAS UN APSTRĀDES VEIDI



PRIZMA 6 COMFORT BLACK AND RED ABRASIVE

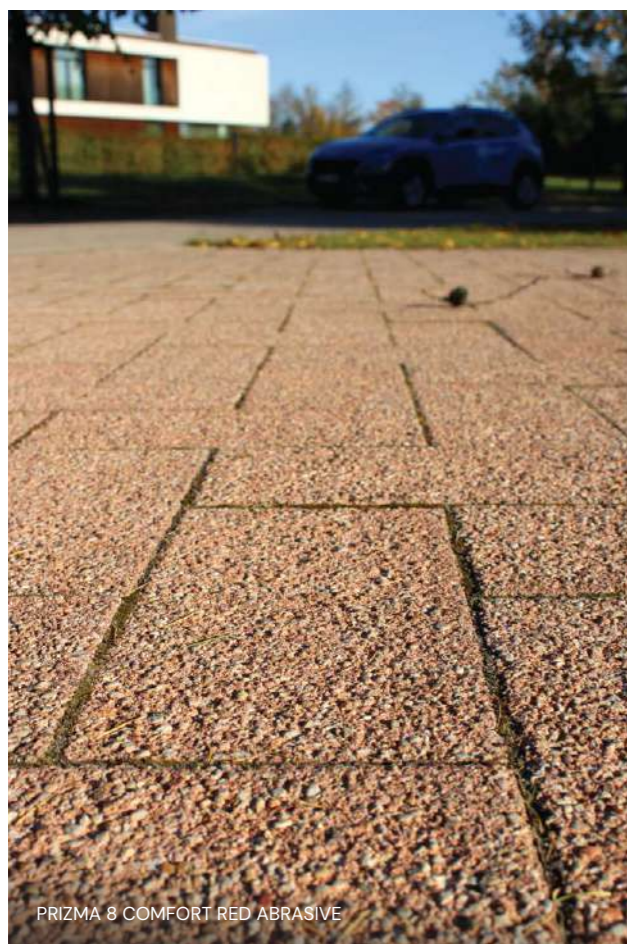

PRIZMA 8 COMFORT RED ABRASIVE



DEKOR 150 COMFORT GREY ABRASIVE

## ABRASIVE STYLE

Abrazīvas virsmas bruģis ar raupju, skalotu virsmas faktūru. Bruģa ražošanas procesā bruģa virskārtā izmantots īpašs smilšu un oļu maisījums. Gala apstrādē bruģa virsma tiek skalota, atsedzot dabīgo tekstūru un nodrošinot labāku saķeri. Briķers piedāvājumā ir 6 pamattoņi ar skalotu virsmu: pelēks skalots, sarkans skalots, brūns skalots, dzeltens skalots, balts skalots un melns skalots.

### TEHNOLOĢIJA

Īpašas apstrādes laikā tiek atsegta gludā virsma, veidojot raupju, skalotu bruģa virsmas faktūru.

### RAŽOŠANAS PROCESS

Virskārtā tiek iestrādāts īpašs smilts un oļu maisījums, kas atšķiras no betona virskārtas, ko izmantojam Classic style bruģa ražošanai. Pēc tam tiek veikta virsmas skalošana, lai panāktu vēlamo tekstūru.

### REZULTĀTS

Estētiski pievilcīgs un izturīgs bruģis ar uzlabotu saķeri un unikālu izskatu. Neierobežotas kombināciju iespējas ar Classic style vai Colourmix bruģi. Izmēģini divu dažādu abrazīvu virsmu bruģakmens kombināciju.



### KRĀSAS



GREY

RED

BROWN



YELLOW

WHITE

BLACK

## KRĀSAS UN APSTRĀDES VEIDI



DEKOR 240 COMFORT MERCURY



SCANDINAVIAN MOSAIC 6 MODERN SILVER



DEKOR 300 MODERN AMBER

## COLOURMIX STYLE

Colourmix ir vairāku krāsu kombinēšanas tehnoloģija, kas rada neatkārtojamu dizainu un unikālu krāsu efektu. Šī tehnoloģija nodrošina katra bruģakmens individuālu un atšķirīgu krāsojumu. Dabiskā un harmoniskā Colourmix krāsu pāreja pieejama 7 dažādos toņos – Mercury, Silver, Silver Light, Amber, Bronze, Copper un Cobalt. Sākot ar 2026. gada sezonu piedāvājam arī jaunus Colourmix toņus – Red brick, Neon un Sunset.

### TEHNOĻIJA

Atšķirībā no tradicionālā bruģa, kurā izmanto vienu krāsu, "Colourmix" tehnoloģija ļauj vienlaicīgi bruģa virskārtā iestrādāt vairāku krāsu pigmentu toņus.

### RAŽOŠANAS PROCESS

Virskārtā tiek iestrādāts īpašs smilts un oļu maisījums un lai panāktu vēlamo krāsu toni, dažām nokrāsām, papildus izmantojam īpaši melno toni, kā arī balto cementu.

### REZULTĀTS

Katrs bruģa kvadrātmeters iegūst neatkārtojamu un unikālu krāsu spēli, kas rada dinamiskāku un pievilcīgāku bruģa segumu. Šī tehnoloģija nodrošina krāsu noturību pret nodilumu un izbalēšanu, jo krāsa ir iestrādāta bruģa virskārtas masā.



### COLOURMIX KRĀSAS



MERCURY  
BLACK + RED

COPPER  
BLACK + ORANGE

AMBER  
BROWN + RED + YELLOW

BRONZE  
BROWN + BC

SILVER  
BLACK + WHITE



SILVER LIGHT  
GREY + WHITE

COBALT  
BLACK + YELLOW SAND

NEON  
BLACK + BLUE

JUPITER  
BLACK + LIGHT BROWN + WHITE

MARS  
RED + WHITE

## KRĀSAS UN APSTRĀDES VEIDI



## SIGNATURE STYLE

Signature līnijas bruģis izceļas ar virsslānī iestrādātiem ekskluzīviem akmens materiāliem. Šī tehnoloģija ļauj iegūt unikālu, izsmalcinātu abrazīvu virsmu ar bagātīgu nokrāsu spēli un augstu nodilumizturību. Pieejami 7 Signature toņi – Black Marble, White Marble, Coral, Black Pearl, White Pearl, Grey Granite un Red Marble.

### TEHNOLOĢIJA

Īpašas apstrādes laikā tiek atsegta virsma, radot raupju, skalotu bruģa virsmas struktūru.

### RAŽOŠANAS PROCESS

Bruģa virskārtā tiek iestrādāti dažādas izcelsmes ekskluzīvi materiāli, tādi kā Itālijas marmors, vulkāniskais bazalts, kā arī dažādu Vidusjūras valstu klinšu iežu izcelsmes materiāli. Pēc tam tiek veikta virsmas skalošana, lai panāktu vēlamu tekstūru.

### REZULTĀTS

Estētiski pievilcīgs un izturīgs bruģis ar uzlabotu saķeri un unikālu izskatu. Neierobežotas kombināciju iespējas ar Classic style vai Abrasive style bruģi. Izmēģini divu dažādu Signature virsmu bruģakmens kombināciju.



### SIGNATURE KRĀSAS



WHITE PEARL

BLACK PEARL

BLACK MARBLE



WHITE MARBLE

CORAL

RED MARBLE

## KRĀSAS UN APSTRĀDES VEIDI



## STRUCTURED STYLE

Structured bruģis tiek veidots ar īpašu metāla lodīšu apstrādes palīdzību, kas atsedz virsmas dabīgo struktūru un piešķir tai izteiksmīgāku faktūru. Šī metode īpaši labi izceļ tumšākas krāsas bruģi, piešķirot tam elegantu, bet industriālu izskatu. Apstrādes rezultātā bruģis iegūst matētu, nedaudz raupju un vieglāk kopjamu virsmu.

### TEHNOLOĢIJA

Brikers bruģakmens ražošanā izmanto divslāņu tehnoloģiju, kura procesā tiek iekrāsots tikai virsējais slānis – līdz 10% no kopējā bruģakmens biezuma. Šī tehnoloģija ļauj mums virsslānī izmantot augstākas kvalitātes izejmateriālus.

### RAŽOŠANAS PROCESS

Virskārtā tiek iestrādāts īpašs smilts, cementa un krāsas maisījums. Pēc tam ar īpašu metāla lodīšu strūklas apstrādi, tiek atsegta virsmas dabīgā struktūra.

### REZULTĀTS

Estētiski pievilcīgs un izturīgs bruģis. Neierobežotas kombināciju iespējas ar Colourmix vai Classic style sērijas bruģi. Izmēģini divu dažādu krāsu virsmu bruģakmens kombināciju.

Izvēlies arī citus betona un sīkbetona izstrādājumus sev vēlamā krāsu kombinācijā.



### STRUCTURED KRĀSAS

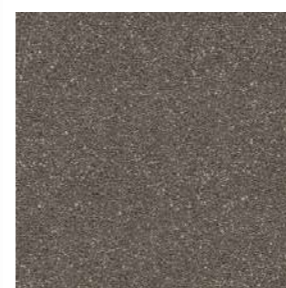

GREY



WHITE



BLACK



MERCURY  
BLACK + RED

## KRĀSAS UN APSTRĀDES VEIDI



## RETRO STYLE

Retro apdares bruģis ir radīts, lai piešķirtu senatnīgu šarmu un autentisku izskatu, kas ideāli iederas vēsturiskos objektos. Apstrādes procesā bruģakmens tiek īpaši „vecināts”, radot dabīgu nodiluma efektu, kas atgādina laika gaitā nogludinātu akmeni. Šī metode nodrošina autentisku estētiku un ir lieliska alternatīva kaltajam dabīgajam akmenim.



### RETRO KRĀSAS



MERCURY



AMBER



COBALT

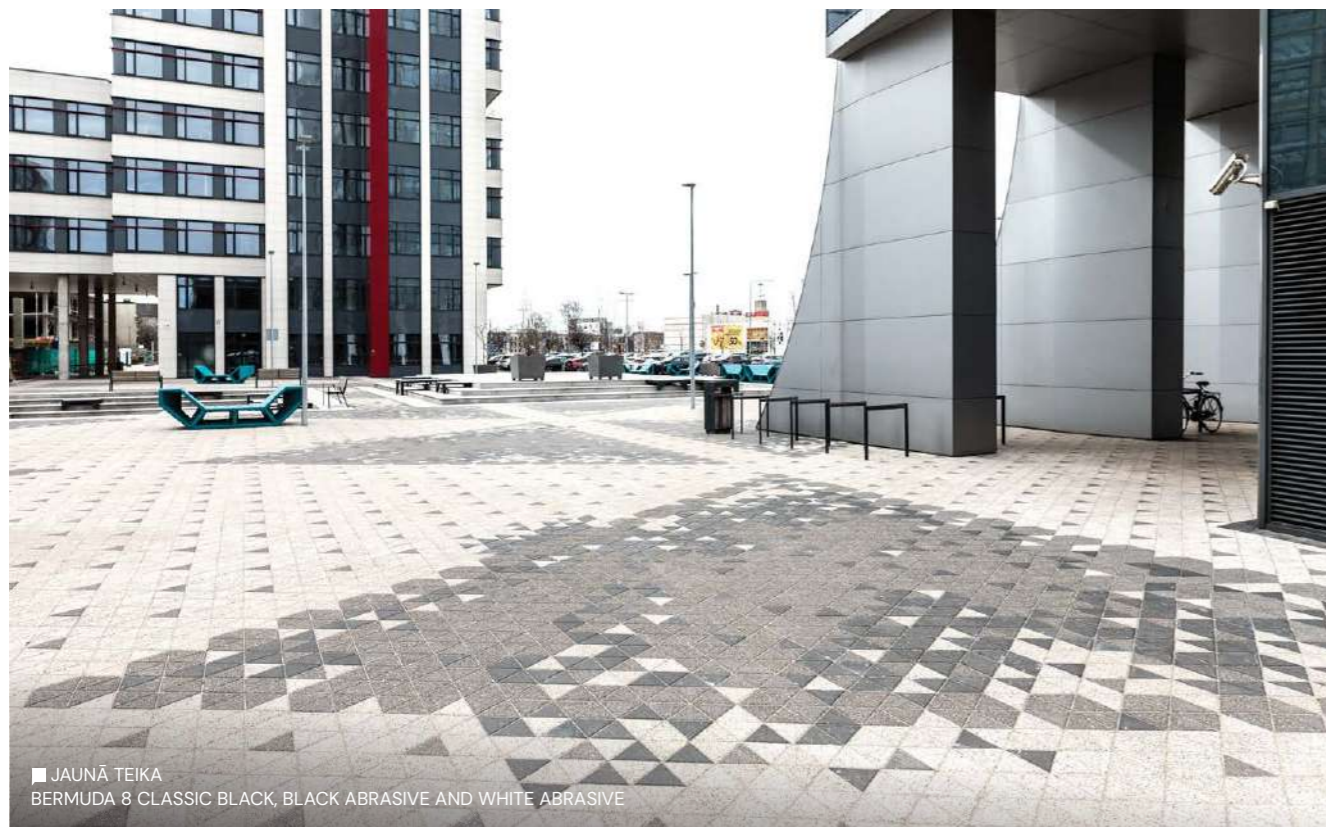

■ JAUNĀ TEIKA  
BERMUDA 8 CLASSIC BLACK, BLACK ABRASIVE AND WHITE ABRASIVE



BERMUDA 8 CLASSIC BLACK,  
BLACK ABRASIVE AND WHITE ABRASIVE



BERMUDA 8 CLASSIC BLACK, WHITE AND GREY



## BERMUDA 8 CLASSIC



CLASSIC FĀZE

### PRODUKTA INFORMĀCIJA

Bruģa izmērs, mm	200 x 200 x 200 x 80
m <sup>2</sup> / paletē	8,28
Rindas / paletē	9,0
Gab. / paletē	450
Paletes svars, kg	1526
1 gab. svars, kg	3,39

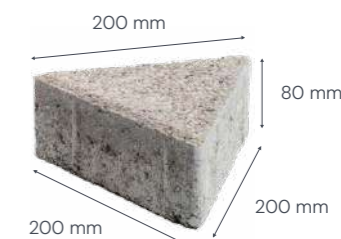

### IEKLĀŠANAI AR MAŠĪNU

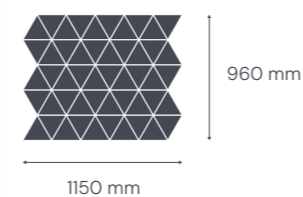

### KRĀSAS UN APSTRĀDES VEIDI



Trijstūra formas betona bruģakmens ir unikāls un daudzpusīgs, ko izmanto bruģēšanas projektos. Trijstūra forma piešķir bruģakmenim atšķirīgu izskatu, kas var radīt interesantus un dinamiskus rakstus. To var izmantot, lai izveidotu dažādus dizainus, piemēram, apļus, līnijas vai pat sarežģītas figūras. Trijstūra bruģakmeni var izmantot gan gājēju celiņiem, gan brauktuvēm. Tas labi iederēsies gan privātmājas dizainā, gan publiskajos objektos. Pirms izvēlies Briker's Bermuda 8 Classic bruģi, smelies iedvesmu apskatot jau realizētos projektus.



VICTORIAN 6 MODERN GREY, BLACK AND WHITE

Victorian bruģakmenim ir sešstūra forma, kas atgādina tradicionālo Viktorijas laikmeta stilu. Šī forma piešķir segumam elegantu un klasisku izskatu. Victorian formas bruģakmens ir piemērots ikvienam, kas vēlas izveidot skaistu un ilgmūžīgu bruģi savā pagalmā vai dārzā. Tomēr ir vērts atzīmēt, ka šī forma var būt nedaudz sarežģītāka ieklāšanā, tāpēc var būt nepieciešama papildus pieredze vai speciālista palīdzība. Ja apsverat iespēju izmantot Victorian formas betona bruģakmeni savam projektam, iesakām konsultēties ar speciālistu, kas palīdzēs jums izvēlēties piemērotāko variantu un sniegs noderīgus padomus ieklāšanai un kopšanai.



## VICTORIAN 6 MODERN

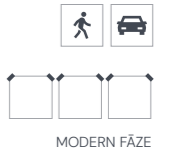

### PRODUKTA INFORMĀCIJA

Bruģa izmērs, mm	A	230 x 200 x 60
	B	230 x 100 x 60
m <sup>2</sup> / paletē		11,30
Rindas / paletē		11
Gab. / paletē	A	308
	B	44
Paletes svars, kg		1532
1 gab. svars, kg		4,35

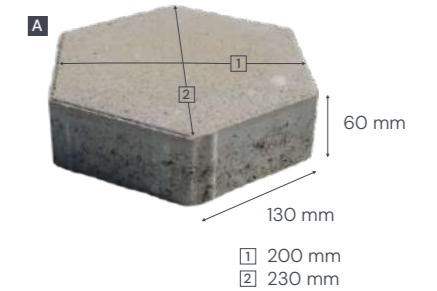

### IEKLĀŠANAI AR MAŠĪNU

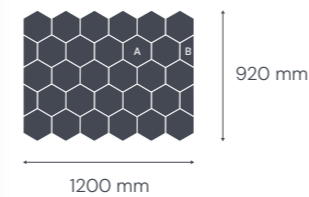

### KRĀSAS UN APSTRĀDES VEIDI





■ AUGUSTĪNES DĀRZS, ALĀUKSTA 7, RĪGA  
 BRIKERS BARONS 240 COMFORT BRŪĢIS – COPPER, BROWN, BLACK ABRASĪVE UN BROWN ABRASĪVE



## BARONS 360 COMFORT



■ JŪRMALAS IELA 3, PĪNKI  
 BARONS 360 COMFORT BRONZE, BROWN ABRASĪVE AND BLACK ABRASĪVE



BARONS 360 COMFORT BROWN + KERBSTONE 8 BROWN AND PRIZMA 8 GUIDELINE CLASSIC BLACK

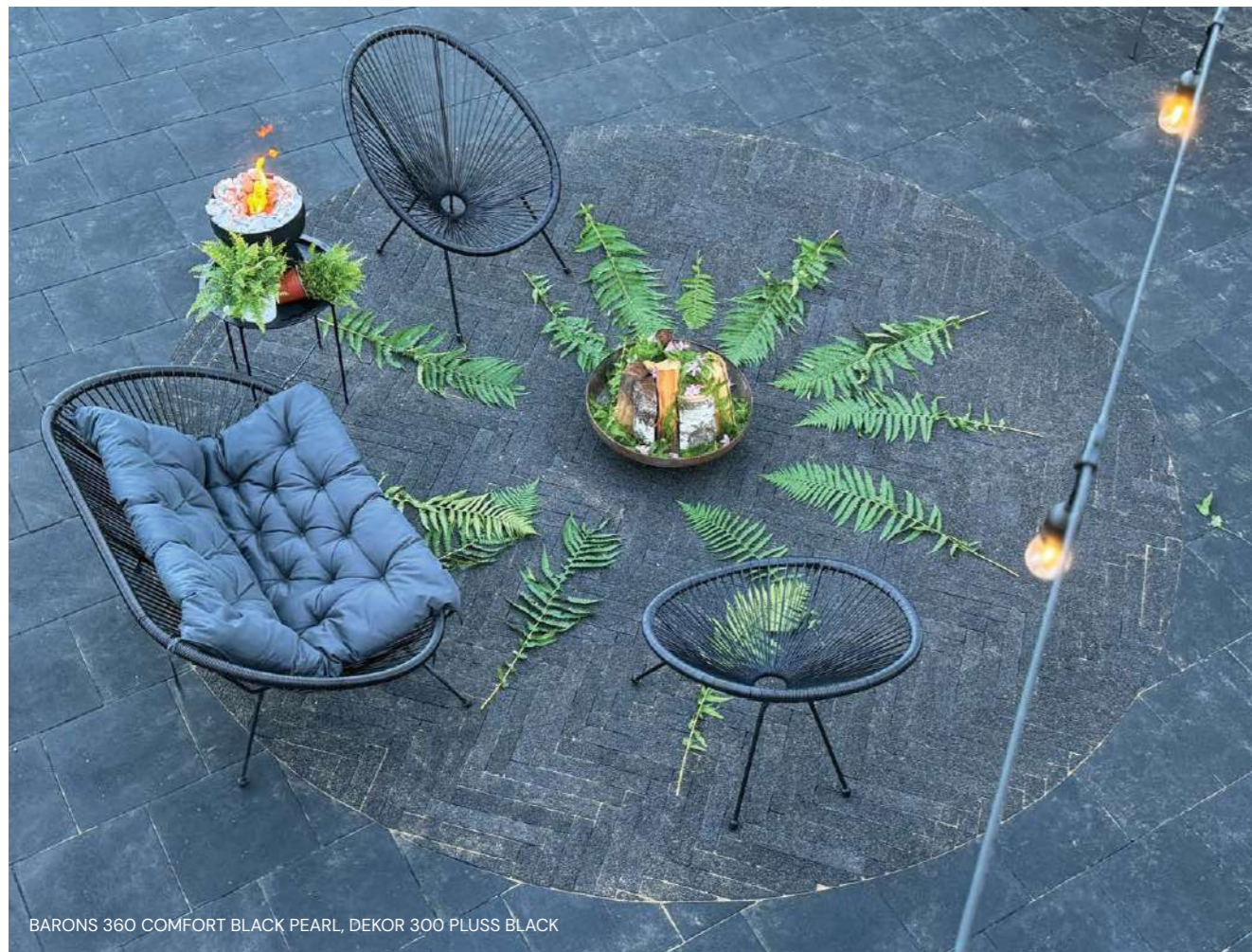

BARONS 360 COMFORT BLACK PEARL, DEKOR 300 PLUS BLACK

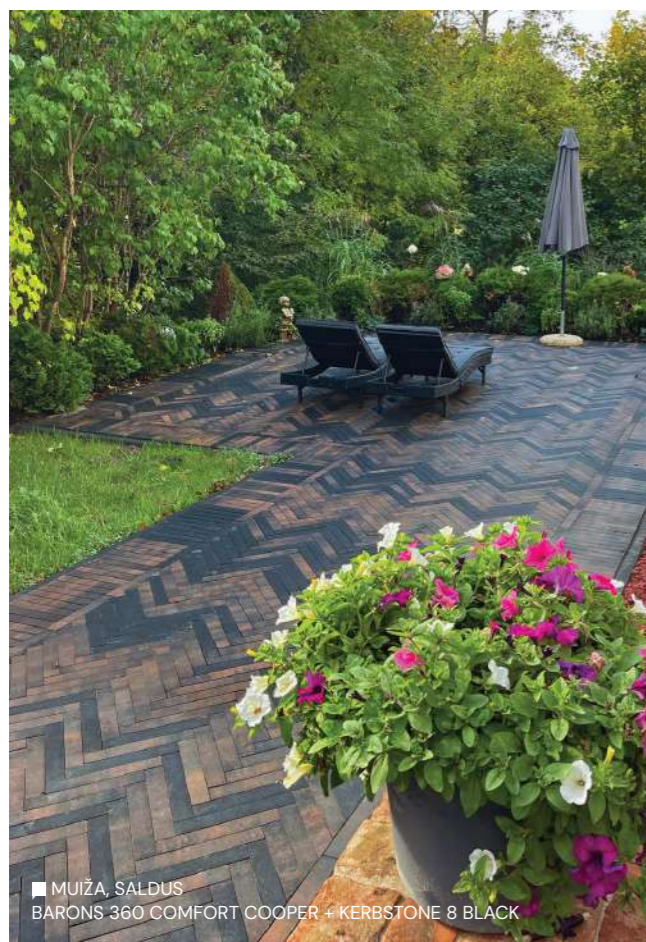

MUIŽA, SĀLDUS  
BARONS 360 COMFORT COOPER + KERBSTONE 8 BLACK



BARONS 360 AMBER, YELLOW ABRASIVE AND  
BARONS 360 SILVER, BLACK ABRASIVE



## BARONS 360 COMFORT



### PRODUKTA INFORMĀCIJA

Bruģa izmērs, mm	360 x 60 x 80
m <sup>2</sup> / paletē	8,17
Rindas / paletē	9
Gab. / paletē	378
Paletes svars, kg	1438
1 gab. svars, kg	3,80

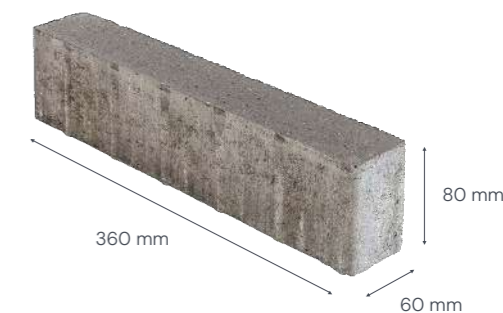

Barons 360 comfort virsmas betona bruģakmens ir populārs bruģa veids, ko izmanto gan privātmāju pagalmu, gan publisku teritoriju labiekārtošanai. Tam ir vairākas raksturīgas īpašības un dizaina iezīmes, kas to izceļ starp citiem bruģa veidiem. Taisnstūra forma un pieejamās krāsas padara Barons 360 comfort bruģakmeni piemērotu dažādu stilu un dizainu projektiem. To var izmantot gan modernās, gan klasiskās vidēs. Pateicoties taisnstūra formai, šo bruģakmeni var iekļāt dažādos rakstos, piemēram, "skujīņā", "ķieģeļu mūrī" vai citos interesantos veidos. Tas piešķir virsmai papildu vizuālu interesi. Barons 360 comfort bruģakmeni var kombinēt ar citiem bruģa veidiem vai materiāliem, piemēram, Abrasive virsmas bruģi vai Signature apstrādes bruģi, lai radītu unikālas un estētiski pievilcīgas kompozīcijas. Ja Jums ir papildu jautājumi par unikālās formas Barons 360 comfort virsmas betona bruģakmeni, varat sazināties ar mums vai konsultēties ar ainavu arhitektu.

### KRĀSAS UN APSTRĀDES VEIDI

COLOUR					
	GREY	BROWN	WHITE	BLACK	
ABRASIVE					
	GREY	BROWN	YELLOW	WHITE	BLACK
COLOURMIX					
	COPPER	BRONZE	SILVER	COBALT	MARS
SIGNATURE					
	WHITE PEARL	BLACK PEARL	BLACK MARBLE	WHITE MARBLE	



DEPO ULMAŅA, LIELĀ IELA 2, MĀRUPE  
BARONS 240 COMFORT BLACK UN GREY ABRASIVE

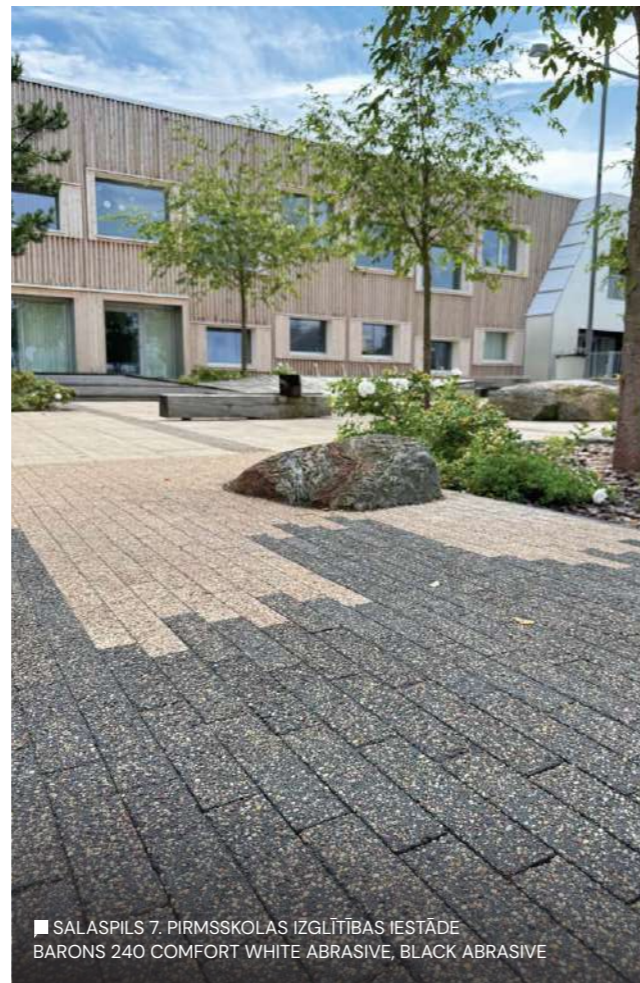

SALASPILS 7. PIRMSSKOLAS IZGLĪTĪBAS IESTĀDE  
BARONS 240 COMFORT WHITE ABRASIVE, BLACK ABRASIVE

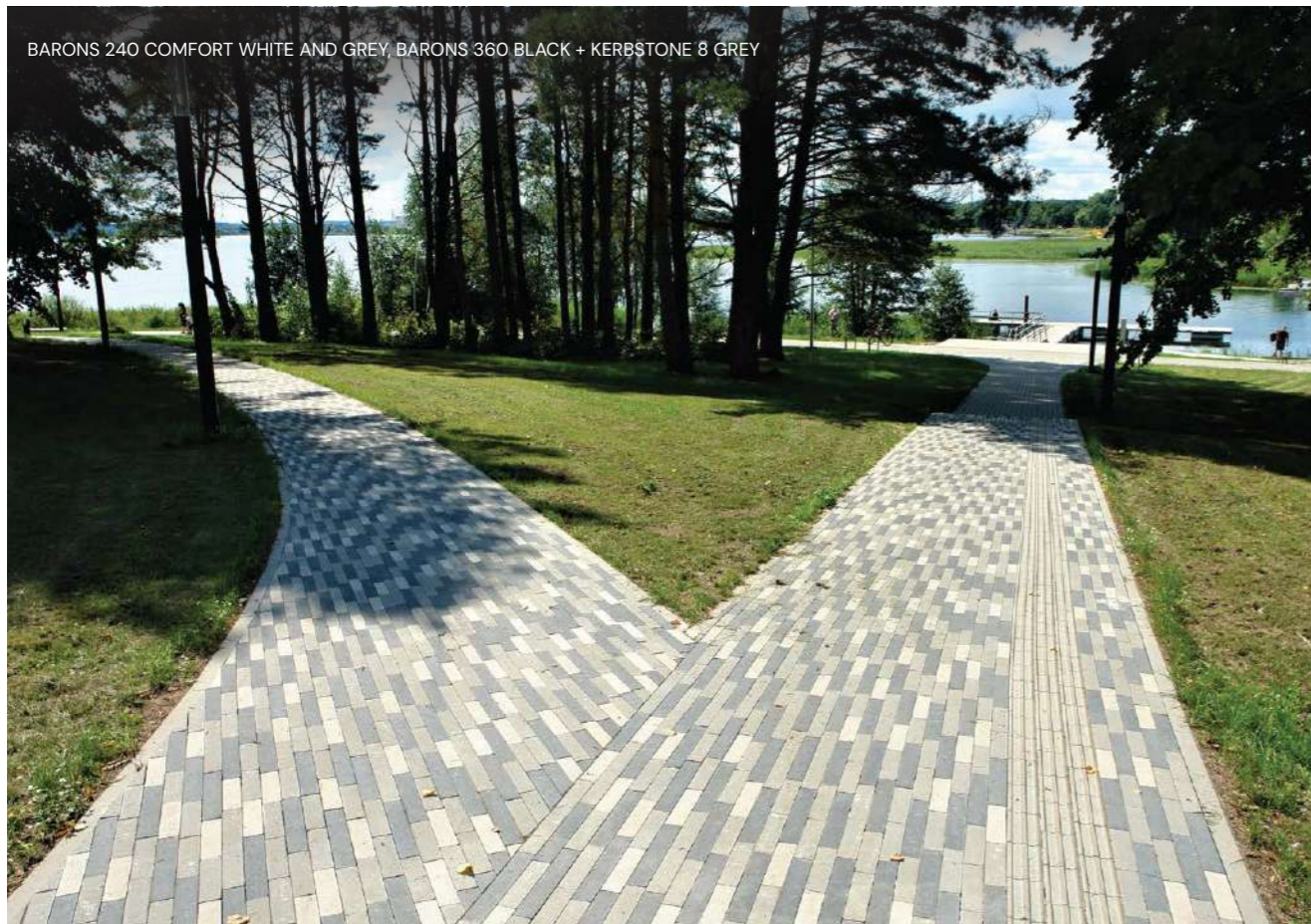

BARONS 240 COMFORT WHITE AND GREY, BARONS 360 BLACK + KERBSTONE 8 GREY



## BARONS 240 COMFORT



COMFORT FĀZE

### PRODUKTA INFORMĀCIJA

Bruģa izmērs, mm	240 x 60 x 80
m <sup>2</sup> / paletē	9,07
Rindas / paletē	9
Gab. / paletē	630
Paletes svars, kg	1594
1 gab. svars, kg	2,53

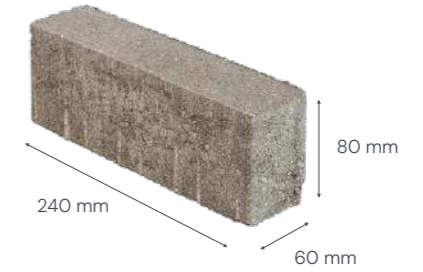

Barons 240 comfort virsmas betona bruģakmens ir populārs bruģa veids, ko izmanto gan privātmāju pagalmu, gan publisku teritoriju labiekārtošanai. Tam ir vairākas raksturīgas īpašības un dizaina iezīmes, kas to izceļ starp citiem bruģa veidiem. Taisnstūra forma un pieejamās krāsas padara Barons 240 comfort bruģakmeni piemērotu dažādu stilu un dizainu projektiem. To var izmantot gan modernās, gan klasiskās vidēs. Pateicoties taisnstūra formai, šo bruģakmeni var ieklāt dažādos rakstos, piemēram, "skujīņā", "ķieģeļu mūrī" vai citos interesantos veidos. Tas piešķir virsmai papildu vizuālu interesi. Barons 240 comfort bruģakmeni var kombinēt ar citiem bruģa veidiem vai materiāliem, piemēram, Abrasive virsmas bruģi vai Signature apstrādes bruģi, lai radītu unikālas un estētiski pievilcīgas kompozīcijas. Ja Jums ir papildu jautājumi par unikālās formas Barons 240 comfort virsmas betona bruģakmeni, varat sazināties ar mums vai konsultēties ar ainavu arhitektu.

### KRĀSAS UN APSTRĀDES VEIDI



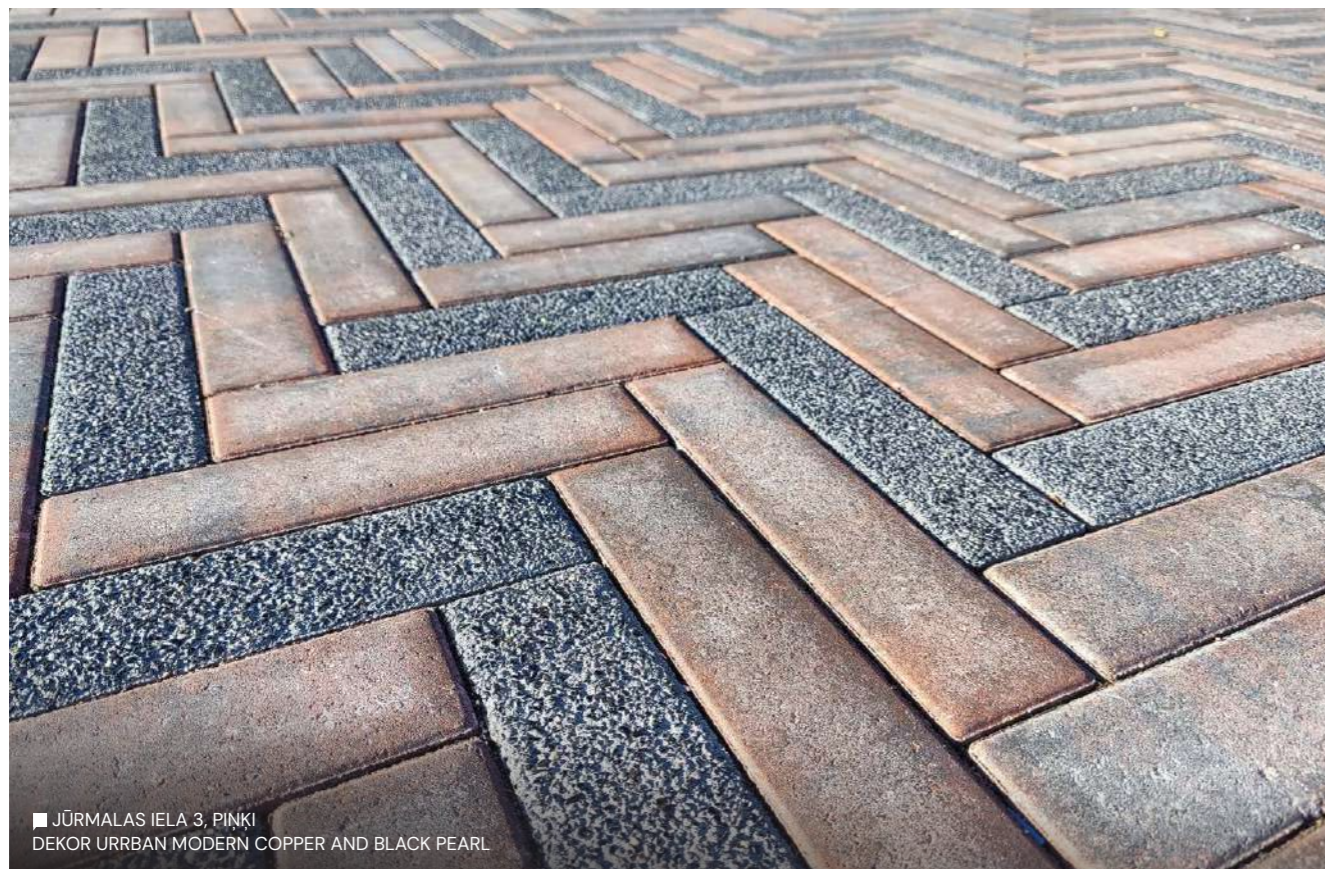

■ JŪRMALAS IEĻA 3, PIŅĶI  
DEKOR URRBAN MODERN COPPER AND BLACK PEARL



■ SILAPŪTNĪNU IEĻA 13, MĀRUPE  
DEKOR URRBAN MODERN BLACK AND BLACK PEARL



## DEKOR URBAN MODERN



MODERN FĀZE

### PRODUKTA INFORMĀCIJA

Bruģa izmērs, mm	240 x 60 x 60
m <sup>2</sup> / paletē	11,09
Rindas / paletē	11
Gab. / paletē	770
Paletes svars, kg	1460
1 gab. svars, kg	1,90

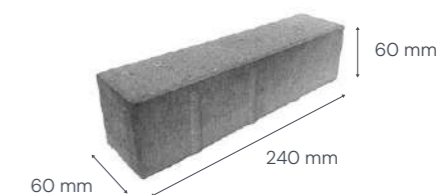

### KRĀSAS UN APSTRĀDES VEIDI

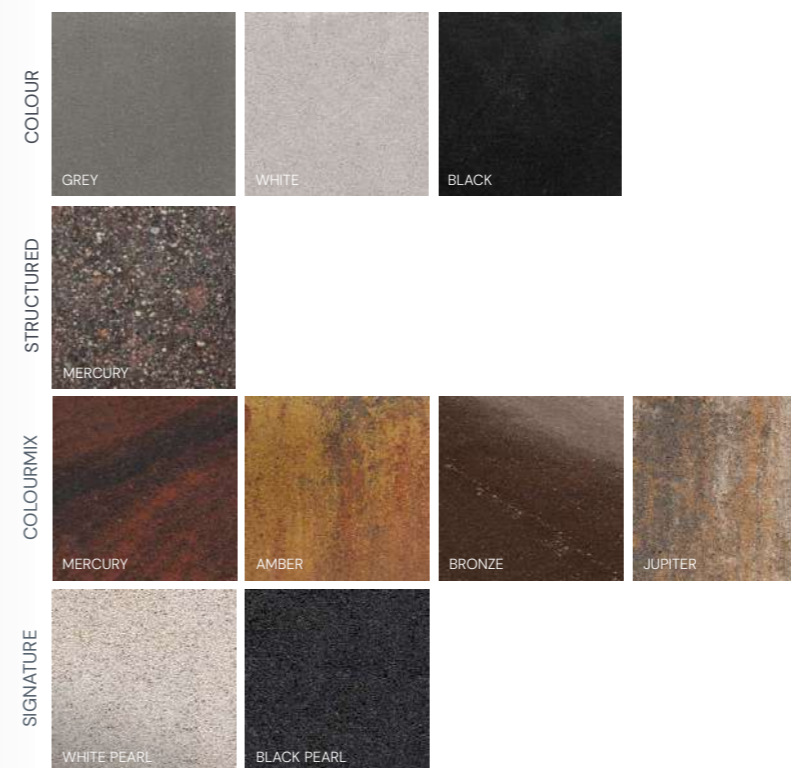

DEKOR URBAN MODERN bruģakmens atbilst mūsdienu arhitektūras tendencēm, piedāvājot tīras līnijas un minimālistisku izskatu. Tas labi iekļaujas dažādos arhitektūras stilos, piešķirot telpai elegantu izskatu. Dekor Urban pieejams dažādās krāsās un apdarēs, kas ļauj veidot daudzveidīgus un individuālus dizaina risinājumus.

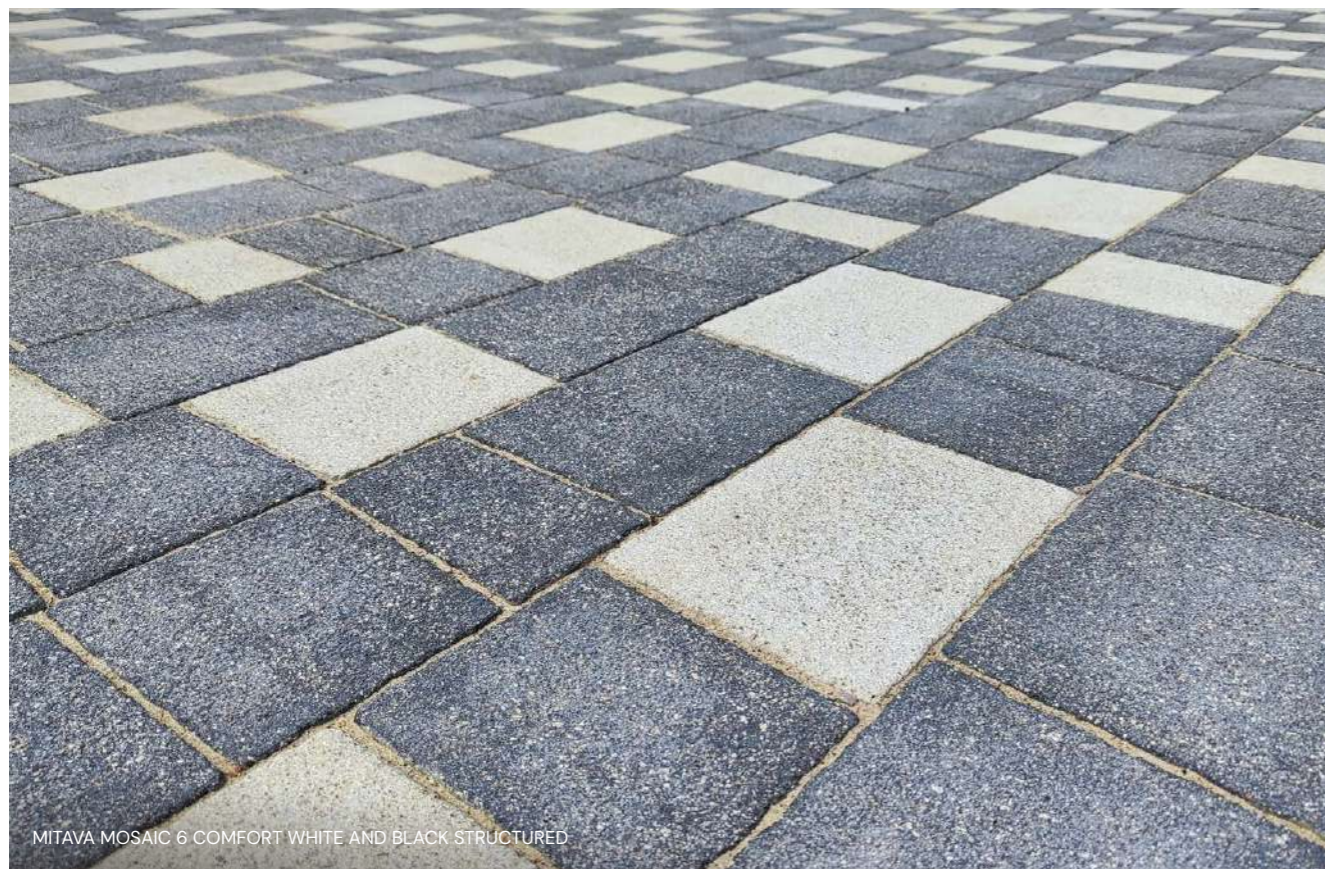

MITAVA MOSAIC 6 COMFORT WHITE AND BLACK STRUCTURED



MAZCENU ALEJA, JAUNMĀRUPE  
MITAVA MOSAIC 6 COMFORT BLACK AND GREEN



## MITAVA MOSAIC 6 COMFORT



### PRODUKTA INFORMĀCIJA

Brūga izmērs, mm	1	215/205 x 159 x 60
	2	175/165 x 159 x 60
	3	135/125 x 159 x 60
	4	95/85 x 159 x 60
m <sup>2</sup> / paletē		11,96
Rindas / paletē		11
Gab. / paletē		528
Paletes svars, kg		1640
1 gab. svars, kg		3,11

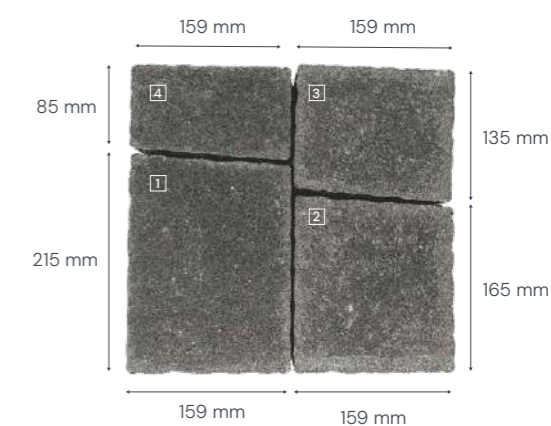
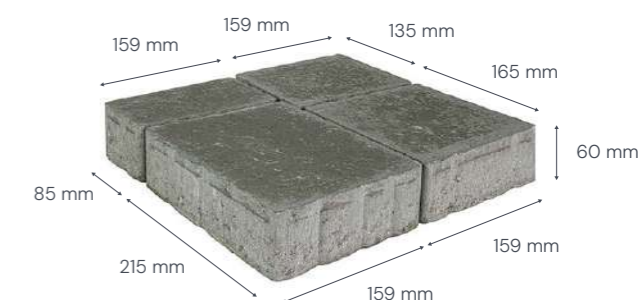

### KRĀSAS UN APSTRĀDES VEIDI



Mitava Mosaic Comfort ir neregulāras sānu kontūras betona bruģakmens, kas piešķir unikālu un dabisku izskatu jebkurai āra telpai. Šis bruģakmens ir populārs izvēle gan privātmājām, gan publiskām vietām, jo tas ir izturīgs, viegli kopjams un pieejams dažādās krāsās un izmēros. Mitava Mosaic Comfort ir piemērots gan modernam, gan klasiskam dizainam. Tā neregulāras kontūras piešķir tai dabisku un nepiespiestu izskatu, kas labi iederas gan pilsētas vidē, gan lauku apvidos. Bruģakmeni var izmantot gan gājēju ceļiņu, gan automašīnu stāvlaukumu izveidei. Šīs formas bruģis ļaus jums realizēt visas bruģēšanas ieceres to varēsiet iekļāt vissarežģītākās formas laukumos.



MAZOĒNU ALEJA, JAUNMĀRUPE  
MITAVA MOASIC 8 COMFORT BLACK



## MITAVA MOASIC 8 COMFORT



### PRODUKTA INFORMĀCIJA

Brūģa izmērs, mm	1	215/205 x 159 x 80
	2	175/165 x 159 x 80
	3	135/125 x 159 x 80
	4	95/85 x 159 x 80
m <sup>2</sup> / paletē	8,70	
Rindas / paletē	8	
Gab. / paletē	384	
Paletes svars, kg	1590	
1 gab. svars, kg	4,14	

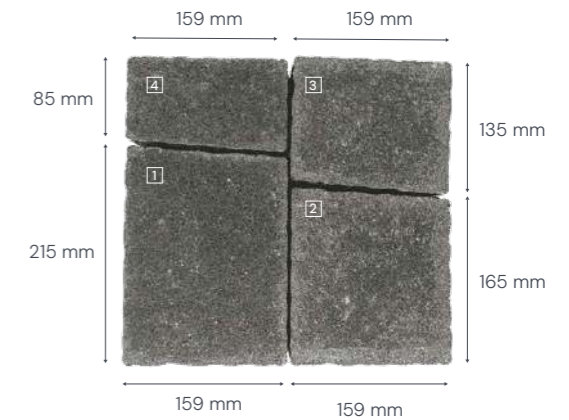

### KRĀSAS UN APSTRĀDES VEIDI



Mitava Mosaic Comfort ir neregulāras sānu kontūras betona bruģakmens, kas piešķir unikālu un dabisku izskatu jebkurai āra telpai. Šis bruģakmens ir populārs izvēle gan privātmājām, gan publiskām vietām, jo tas ir izturīgs, viegli kopjams un pieejams dažādās krāsās un izmēros. Mitava Mosaic Comfort ir piemērots gan modernam, gan klasiskam dizainam. Tā neregulārās kontūras piešķir tai dabisku un nepiespiestu izskatu, kas labi iederas gan pilsētas vidē, gan lauku apvidos. Bruģakmeni var izmantot gan gājēju ceļiņū, gan automašīnu stāvlaukumu izveidei. Šis formas bruģis ļaus jums realizēt visas bruģēšanas ieceres to varēsiet iekļāt vissarežģītākās formas laukumos.



# SCANDINAVIAN MOSAIC 6 MODERN

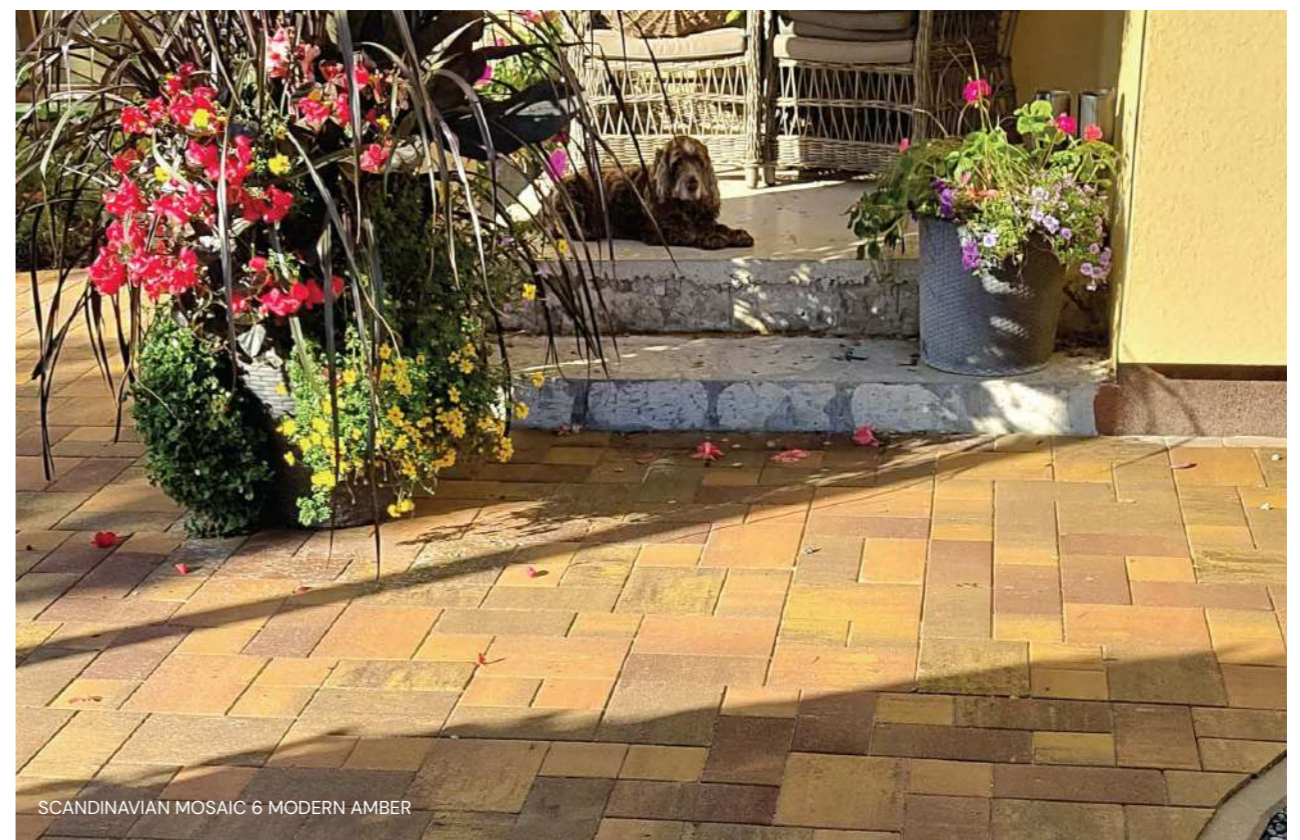
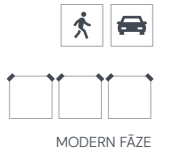



SCANDINAVIAN MOSAIC 6 MODERN BLACK AND  
SCANDINAVIAN MOSAIC 6 WHITE MARBLE + KERBSTONE 8 BLACK



## SCANDINAVIAN MOSAIC 6 MODERN



### PRODUKTA INFORMĀCIJA

Brūģa izmērs, mm	1	280 x 210 x 60
	2	140 x 140 x 60
	3	280 x 140 x 60
m <sup>2</sup> / paletē		11,64
Rindas / paletē		11
Gab. / paletē		330
Paletes svars, kg		1567
1 gab. svars, kg		4,75

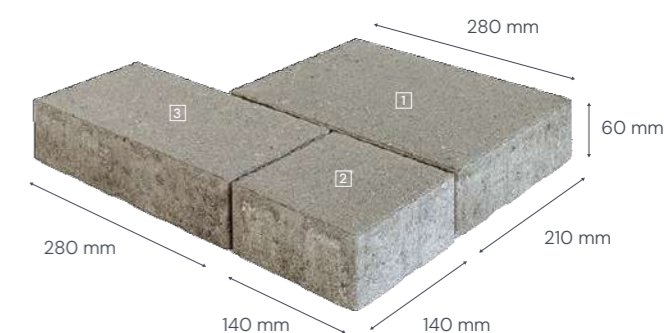

### KRĀSAS UN APSTRĀDES VEIDI



Scandinavian mosaic Modern virsmas betona bruģakmens ir labs risinājums tiem, kas meklē modernu, izturīgu un funkcionālu bruģakmeni. Tas ir piemērots gan privātmāju pagalmu, gan publisko laukumu labiekārtošanai. Mozaikas tipa betona bruģakmens ir pieejams plašā krāsu gammā, sākot no klasiskajiem pelēkajiem un brūnajiem toņiem līdz pat košākām un neparastākām krāsām. Tas ļauj veidot dažādus rakstus un kombinācijas, kas piemērotas gan moderniem, gan tradicionāliem eksterjeriem. Uzdrošiniēs eksperimentēt apvienojot gan dažādas apstrādes, gan krāsu variācijas.



PROMENADE MOSAIC 8 MODERN SILVER LIGHT (COLOURMIX)

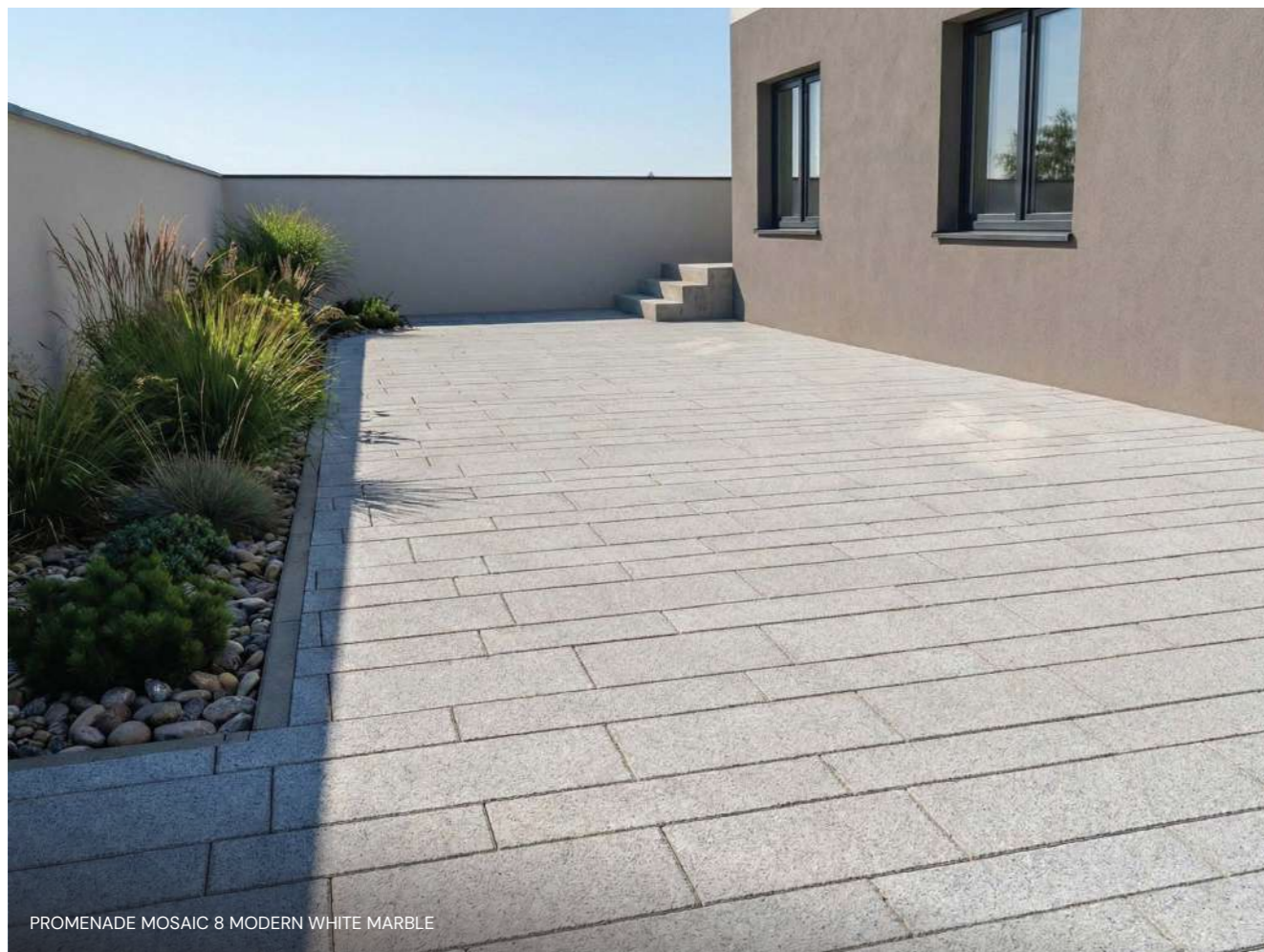

PROMENADE MOSAIC 8 MODERN WHITE MARBLE

PROMENADE MOSAIC 8 MODERN – Pilsētas elegances jūsu pagalmā. Paplašiniet savu pagalma robežas robežas ar Brikeris jauno Promenade mosaik – bruģi, kas apvieno laikmetīgu dizainu ar izcilu izturību. Šis segums ir radīts tiem, kuri novērtē tīras līnijas, minimālismu un sakoptu vidi. Dažādu izmēru taisnstūra formu salikums rada dinamisku, taču harmonisku vizuālo tēlu, kas lieliski akcentēs moderno arhitektūru. Pateicoties 8 cm biezumam, šis bruģis ir piemērots ne tikai gājēju celiņiem, bet arī privātmāju piebraucamajiem ceļiem un automašīnu stāvlaukumiem.



## PROMENADE MOSAIC 8 MODERN



MODERN FĀZE

### PRODUKTA INFORMĀCIJA

Bruģa izmērs, mm	1	420 x 210 x 80
	2	490 x 210 x 80
	3	350 x 210 x 80
	4	490 x 140 x 80
	5	350 x 140 x 80
	6	420 x 140 x 80
m <sup>2</sup> / paletē	8,47	
Rindas / paletē	8	
Gab. / paletē	120	
Paletes svars, kg	1515	
1 gab. svars, kg	12,63	

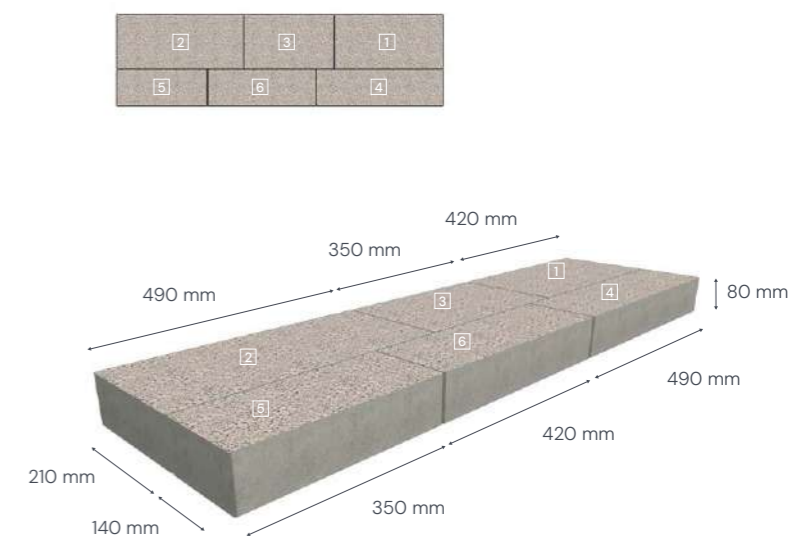

### KRĀSAS UN APSTRĀDES VEIDI





■ SALIENA, PIŅKI  
NOSTAL 6 CLASSIC BLACK AND WHITE

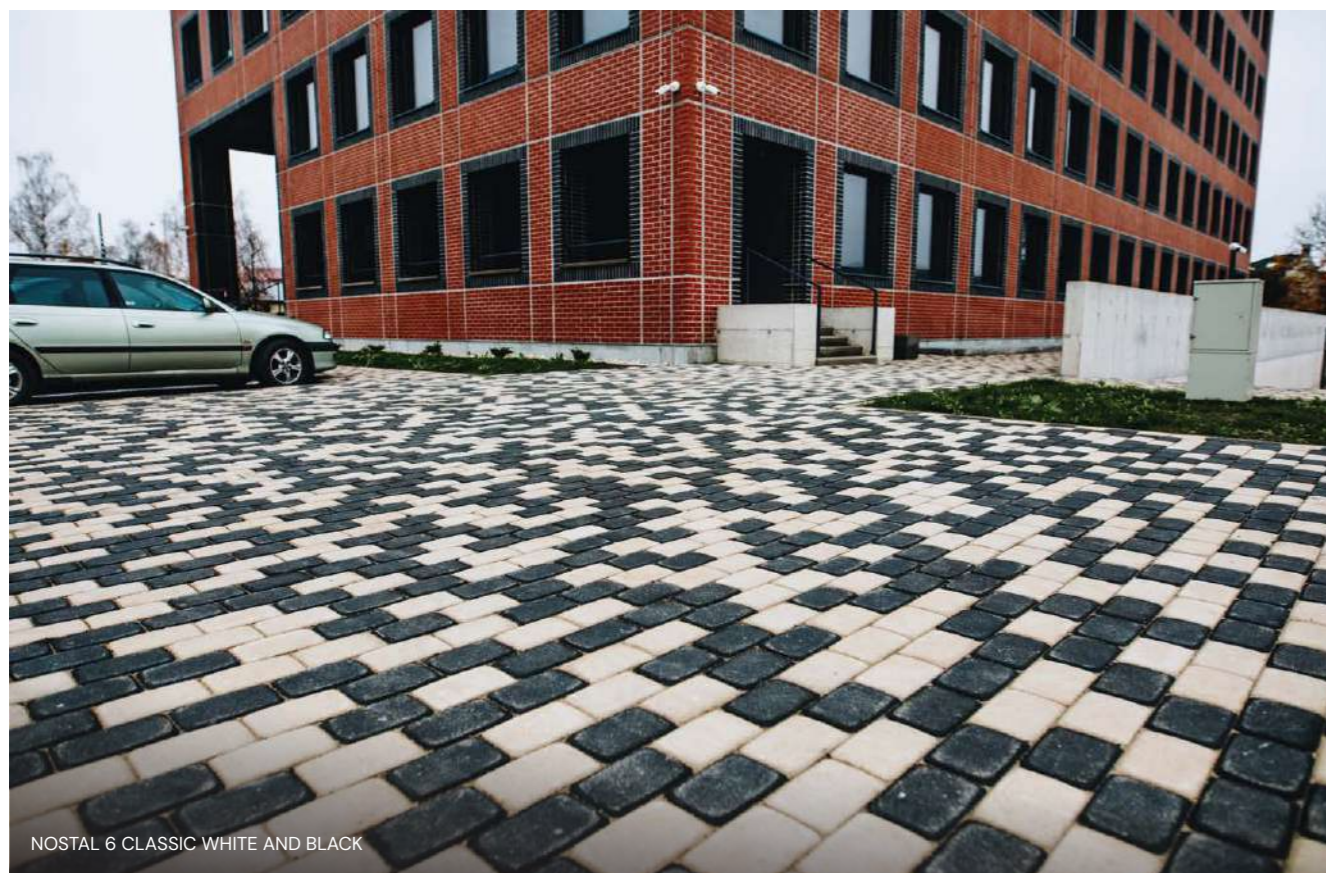

NOSTAL 6 CLASSIC WHITE AND BLACK

Nostal tipa klasiskā betona bruģakmens dizainam un formai ir vairākas īpašības, kas to izceļ no citiem bruģakmeņu veidiem. Nostal bruģakmeņim ir klasiska forma ar noapaļotām malām, kas piešķir tam mājīgu un dabisku izskatu. Nostal bruģakmeņi ir pieejami dažādās krāsās, kas ļauj veidot daudzveidīgus bruģakmeņu salikumu variantus. Populārākās krāsas ir pelēka, brūna, sarkana un melna. Nostal bruģakmeņi ir pieejami dažādos izmēros, kas ļauj tos pielāgot dažādiem laukumiem un dizaina prasībām.



## NOSTAL 6 CLASSIC



### PRODUKTA INFORMĀCIJA

Bruģa izmērs, mm	180 x 120 x 60
m <sup>2</sup> / paletē	11,40
Rindas / paletē	11
Gab. / paletē	528
Paletes svars, kg	1526
1 gab. svars, kg	2,89

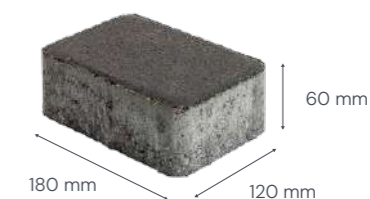

### KRĀSAS UN APSTRĀDES VEIDI



NOSTAL 6 CLASSIC BLACK AND RED



■ SALIENA, PIŅKI  
NOSTAL 8 CLASSIC BLACK, GREY AND WHITE + KERBSTONE LOW GREY



NOSTAL 8 CLASSIC GREY AND BLACK

Nostal tipa klasiskā betona bruģakmens dizainam un formai ir vairākas īpašības, kas to izceļ no citiem bruģakmeņu veidiem. Nostal bruģakmeņim ir klasiska forma ar noapaļotām malām, kas piešķir tam mājīgu un dabisku izskatu. Nostal bruģakmeņi ir pieejami dažādās krāsās, kas ļauj veidot daudzveidīgus bruģakmeņu salikumu variantus. Populārākās krāsas ir pelēka, brūna, sarkana un melna. Nostal bruģakmeņi ir pieejami dažādos izmēros, kas ļauj tos pielāgot dažādiem laukumiem un dizaina prasībām.



## NOSTAL 8 CLASSIC



### PRODUKTA INFORMĀCIJA

Bruģa izmērs, mm	180 x 120 x 80
m <sup>2</sup> / paletē	8,29
Rindas / paletē	8
Gab. / paletē	384
Paletes svars, kg	1478
1 gab. svars, kg	3,85

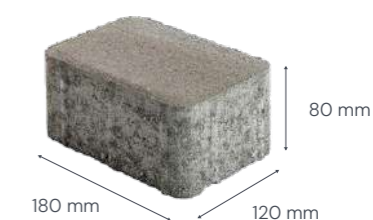

### KRĀSAS

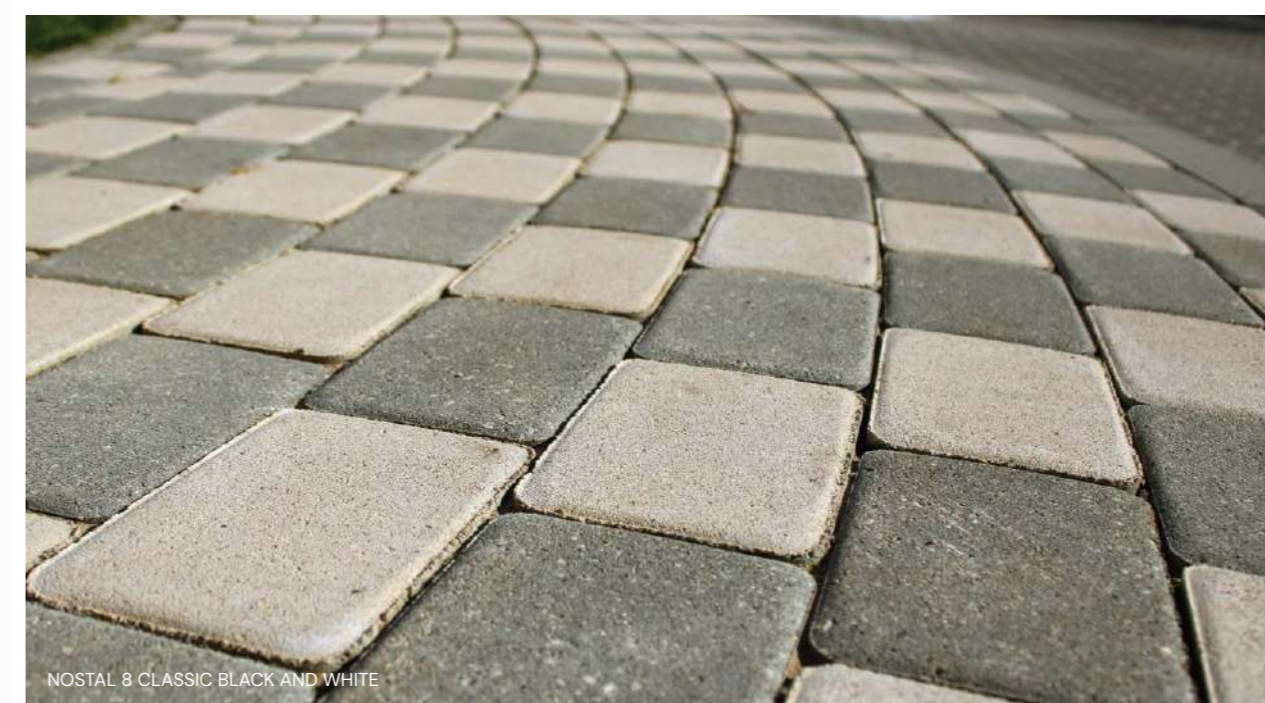

NOSTAL 8 CLASSIC BLACK AND WHITE



PRIZMA 6 CLASSIC WHITE AND BLACK



PRIZMA 6 CLASSIC BLACK AND WHITE MARBLE



KĀPU PROMENĀDE, VENTSPĪLS  
PRIZMA 6 CLASSIC RED MARBLE AND WHITE MARBLE



## PRIZMA 6 CLASSIC



CLASSIC FĀZE

### PRODUKTA INFORMĀCIJA

Bruģa izmērs, mm	200 x 100 x 60
m <sup>2</sup> / paletē	11,88
Rindas / paletē	11
Gab. / paletē	594
Paletes svars, kg	1604
1 gab. svars, kg	2,70

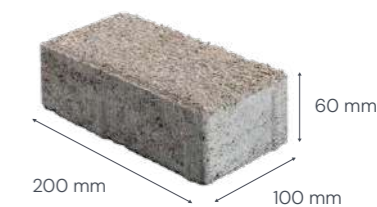

### IEKLĀŠANAS VARIANTI

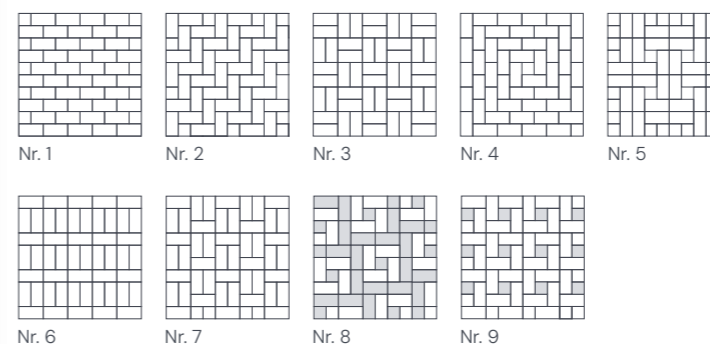

### IEKLĀŠANAI AR MAŠĪNU

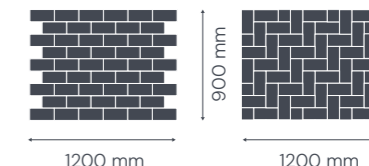

### KRĀSAS UN APSTRĀDES VEIDI



Prizma klasiskā tipa betona bruģakmens ir taisnstūrveida, kas nodrošina vienkāršu un elegantu izskatu. Tā forma ir universāla un piemērota dažādiem rakstiem un ieklāšanas veidiem. Prizma bruģakmens virsma var būt gluda vai ar nelielu tekstūru. Gluda virsma ir viegli kopjama un piemērota gājēju celiņiem, savukārt abrasīva virsma nodrošina labāku saķeri un būs piemērota vietās ar lielāku slodzi. Prizma bruģakmens biezums ir atkarīgs no tā paredzamās slodzes. Prizma 6 bruģakmeņi ir piemēroti gājēju celiņiem, savukārt Prizma 8 un biezāki bruģakmeņi būs piemēroti brauktuvēm un citām vietām ar lielāku slodzi. Prizma bruģakmens ir izgatavots no augstas kvalitātes betona, kas nodrošina tā izturību un ilgmūžību. Tas ir noturīgs pret atmosfēras iedarbību, salu un nodilumu. Prizma klasiskā tipa betona bruģakmens ir lieliska izvēle tiem, kas meklē praktisku, izturīgu un estētiski pievilcīgu risinājumu.



PRIZMA 6 COMFORT GRAY AND RED

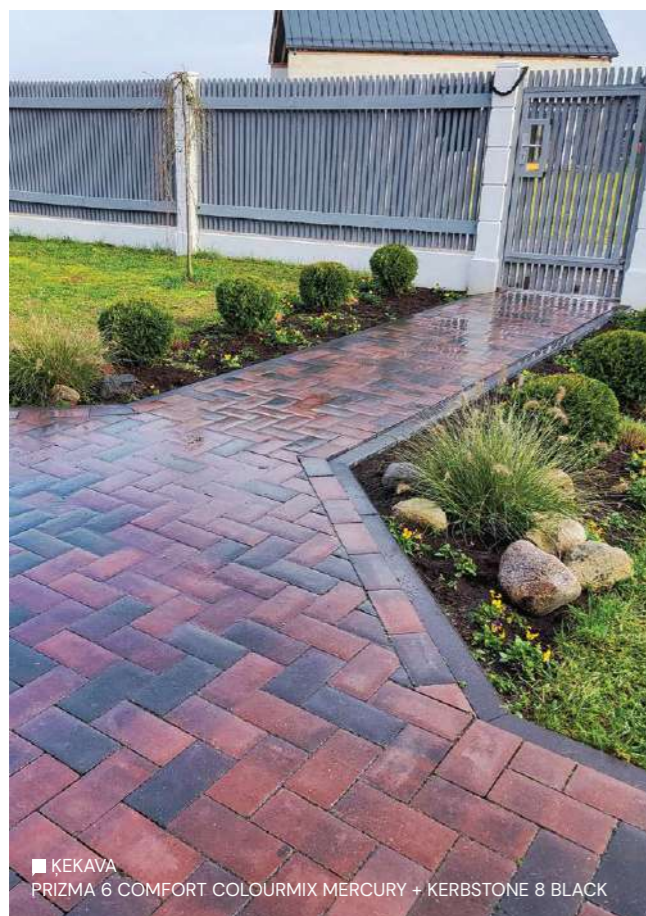

KEKAVA  
PRIZMA 6 COMFORT COLOURMIX MERCURY + KERBSTONE 8 BLACK



PRIZMA 6 COMFORT BLACK AND WHITE



# PRIZMA 6 COMFORT



## PRODUKTA INFORMĀCIJA

Bruģa izmērs, mm	200 x 100 x 60
m <sup>2</sup> / paletē	11,88
Rindas / paletē	11
Gab. / paletē	594
Paletes svars, kg	1604
1 gab. svars, kg	2,70

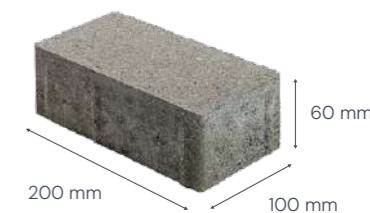

## IEKLĀŠANAS VARIANTI

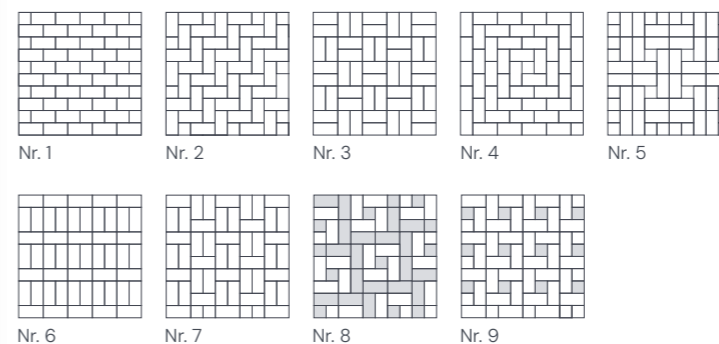

## IEKLĀŠANAI AR MAŠĪNU

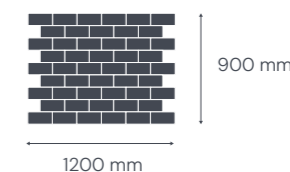

## KRĀSAS UN APSTRĀDES VEIDI

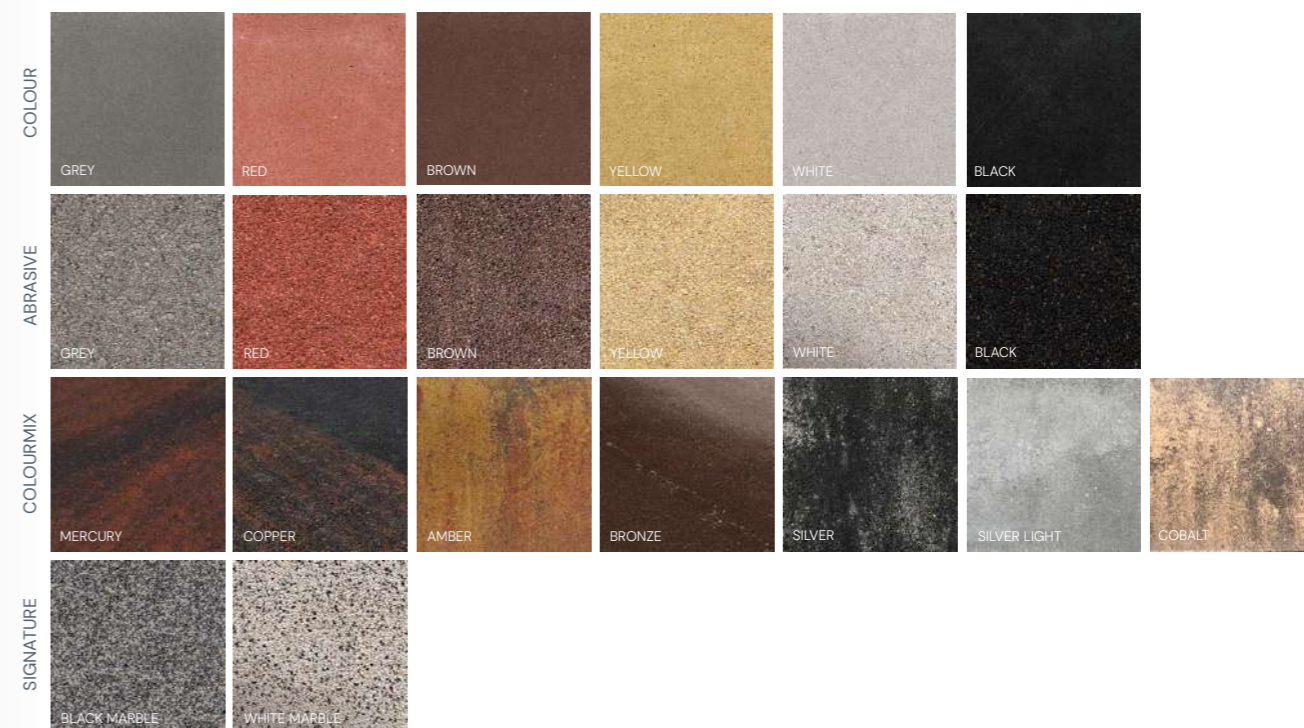

Prizma Comfort bruģakmens virsma ir gluda, kas padara to viegli kopjamu un piemērotu gājēju celiņiem, velosipēdu celiņiem un citām vietām, kur ir svarīga līdzena pārvietošanās. Prizma Comfort klasiskā tipa betona bruģakmens ir lieliska izvēle tiem, kas meklē praktisku, izturīgu, komfortablu un estētiski pievilcīgu risinājumu savam projektam. Prizma Comfort ir populāra izvēle pilsētvides labiekārtošanā.



PRIZMA 8 CLASSIC GREY ABRASIVE



■ KĀPU PROMENĀDE, VENTSPILS  
BRAUKTUVE - DEKOR 300 MODERN GREY  
GĀJĒJU PĀREJA - PRIZMA 8 CLASSIC WHITE AND BLACK

Prizma klasiskā tipa betona bruģakmens ir taisnstūrveida, kas nodrošina vienkāršu un elegantu izskatu. Tā forma ir universāla un piemērota dažādiem rakstiem un ieklāšanas veidiem. Prizma bruģakmens virsma var būt gluda vai ar nelielu tekstūru. Gluda virsma ir viegli kopjama un piemērota gājēju celiņiem, savukārt Abrasive virsma nodrošina labāku saķeri un būs piemērota vietās ar lielāku slodzi. Prizma bruģakmens biezums ir atkarīgs no tā paredzamās slodzes. Prizma 6 bruģakmeņi ir piemēroti gājēju celiņiem, savukārt Prizma 8 un biezāki bruģakmeņi būs piemēroti brauktuvēm un citām vietām ar lielāku slodzi. Prizma bruģakmens ir izgatavots no augstas kvalitātes betona, kas nodrošina tā izturību un ilgmūžību. Tas ir noturīgs pret atmosfēras iedarbību, salu un nodilumu. Prizma klasiskā tipa betona bruģakmens ir lieliska izvēle tiem, kas meklē praktisku, izturīgu un estētiski pievilcīgu risinājumu.



## PRIZMA 8 CLASSIC



### PRODUKTA INFORMĀCIJA

Bruģa izmērs, mm	200 x 100 x 80
m <sup>2</sup> / paletē	8,64
Rindas / paletē	8
Gab. / paletē	432
Paletes svars, kg	1536
1 gab. svars, kg	3,56

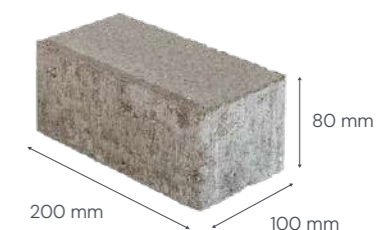

### IEKLĀŠANAS VARIANTI

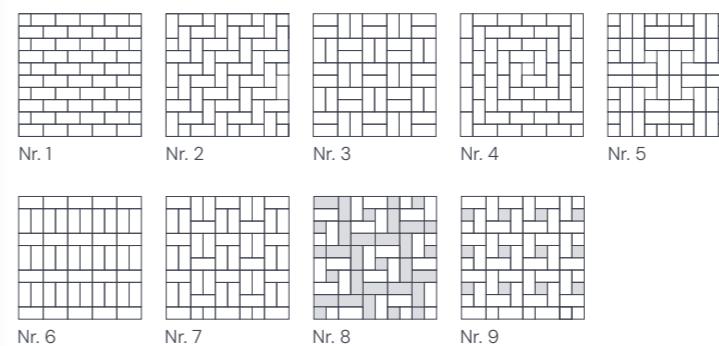

### IEKLĀŠANAI AR MAŠĪNU

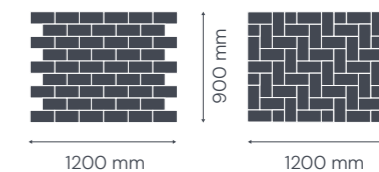

### KRĀSAS UN APSTRĀDES VEIDI



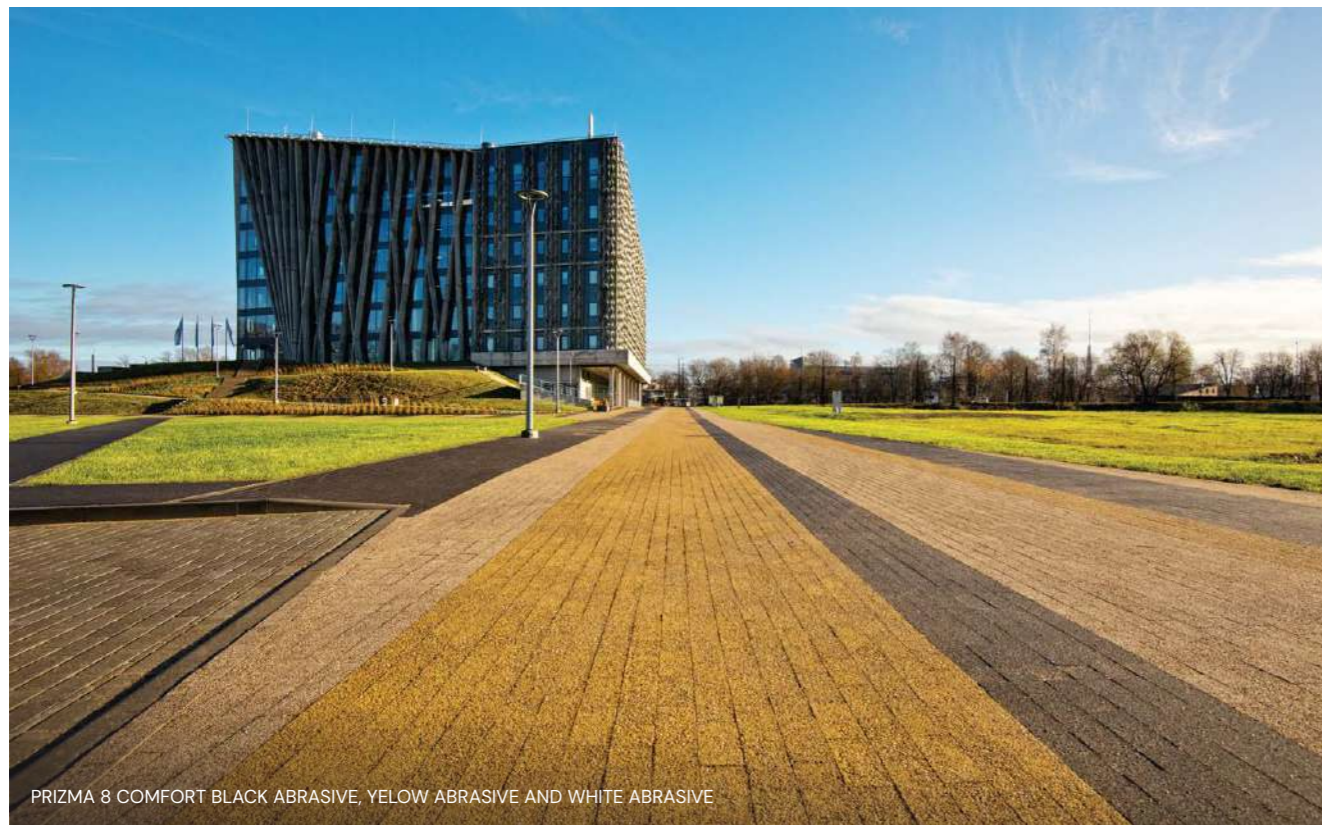

PRIZMA 8 COMFORT BLACK ABRASIVE, YELOW ABRASIVE AND WHITE ABRASIVE

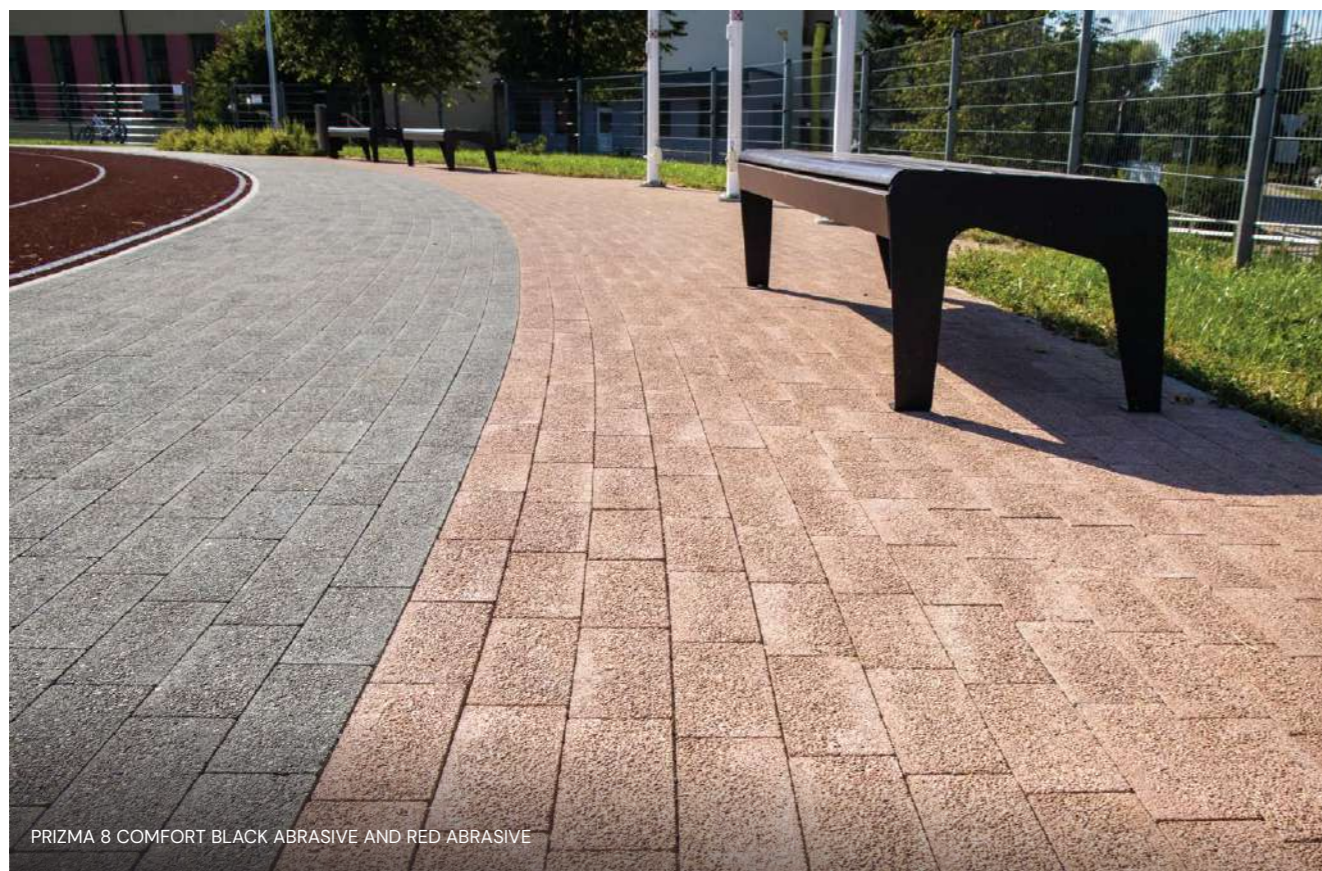

PRIZMA 8 COMFORT BLACK ABRASIVE AND RED ABRASIVE



## PRIZMA 8 COMFORT



### PRODUKTA INFORMĀCIJA

Bruģa izmērs, mm	200 x 100 x 80
m <sup>2</sup> / paletē	8,64
Rindas / paletē	8
Gab. / paletē	432
Paletes svars, kg	1536
1 gab. svars, kg	3,56

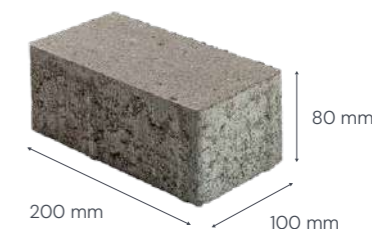

### IEKLĀŠANAS VARIANTI

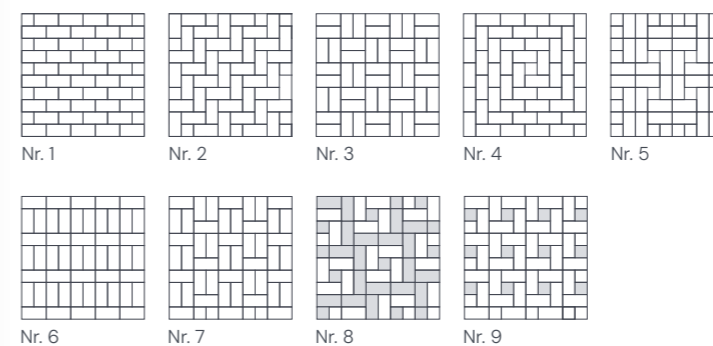

### IEKLĀŠANAI AR MAŠĪNU

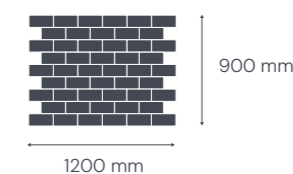

### KRĀSAS UN APSTRĀDES VEIDI



Prizma Comfort bruģakmens virsma ir gluda, kas padara to viegli kopjamu un piemērotu gājēju celiņiem, velosipēdu celiņiem un citām vietām, kur ir svarīga līdzena pārvietošanās. Prizma Comfort klasiskā tipa betona bruģakmens ir lieliska izvēle tiem, kas meklē praktisku, izturīgu, komfortablu un estētiski pievilcīgu risinājumu savam projektam. Prizma Comfort ir populāra un klasiska izvēle pilsētvides labiekārtošanā.



DEKOR FIELD COMFORT BROWN



DEKOR FIELD COMFORT GREY AND RED



## DEKOR FIELD COMFORT



### PRODUKTA INFORMĀCIJA

Bruģa izmērs, mm	240 x 160 x 60
m <sup>2</sup> / paletē	11,52
Rindas / paletē	10
Gab. / paletē	300
Paletes svars, kg	1550
1 gab. svars, kg	5,17

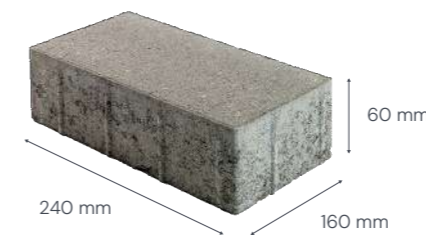

Liela formāta taisnstūra betona seguma bruģis ir populārs un praktisks risinājums gājēju zonās, parkos un ēnainās teritorijās. Tam ir vairākas priekšrocības, to var ātrāk ieklāt, gluda virsma un mazāks šuvju skaits atvieglo bruģa kopšanu un tīrīšanu, tas būs piemērots bērnu laukumiem un atpūtas teritorijām.

### KRĀSAS

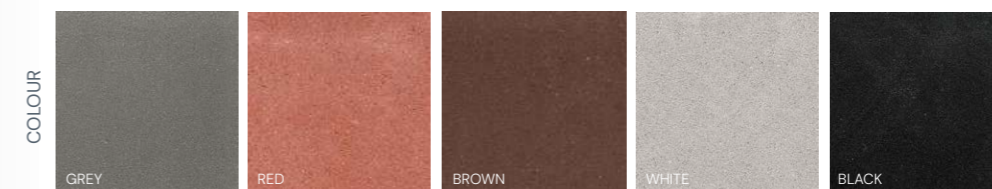



## DEKOR 150 MODERN

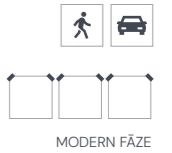

### PRODUKTA INFORMĀCIJA

Bruģa izmērs, mm	150 x 150 x 80
m <sup>2</sup> / paletē	8,64
Rindas / paletē	8
Gab. / paletē	384
Paletes svars, kg	1542
1 gab. svars, kg	4,02

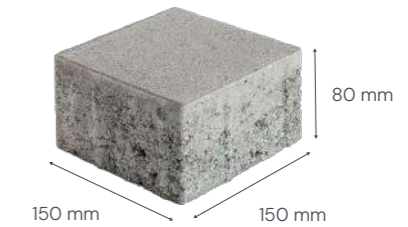

### KRĀSAS UN APSTRĀDES VEIDI

COLOUR				
	GREY	RED	WHITE	BLACK
ABRASIVE				
	GREY	WHITE	BLACK	
STRUCTURED				
	GREY	WHITE	BLACK	MERCURY
COLOURMIX				
	SILVER			
SIGNATURE				
	BLACK MARBLE	WHITE MARBLE		

Dekor 150 modern bruģakmens ir kvadrātveida, kas piešķir virsmai vienkāršu un elegantu izskatu. Kvadrātveida forma ir universāla un piemērota dažādiem rakstiem un iekļāšanas veidiem. Iesakām izmēģināt dažādas krāsu un apstrādes kombinācijas, kā arī uzdrīkstēties savienot Dekor 150 kombinācijā ar tādiem produktiem, kā Dekor 300, Dekor 300+ un Dekor 600, kā arī citām bruģa formām.

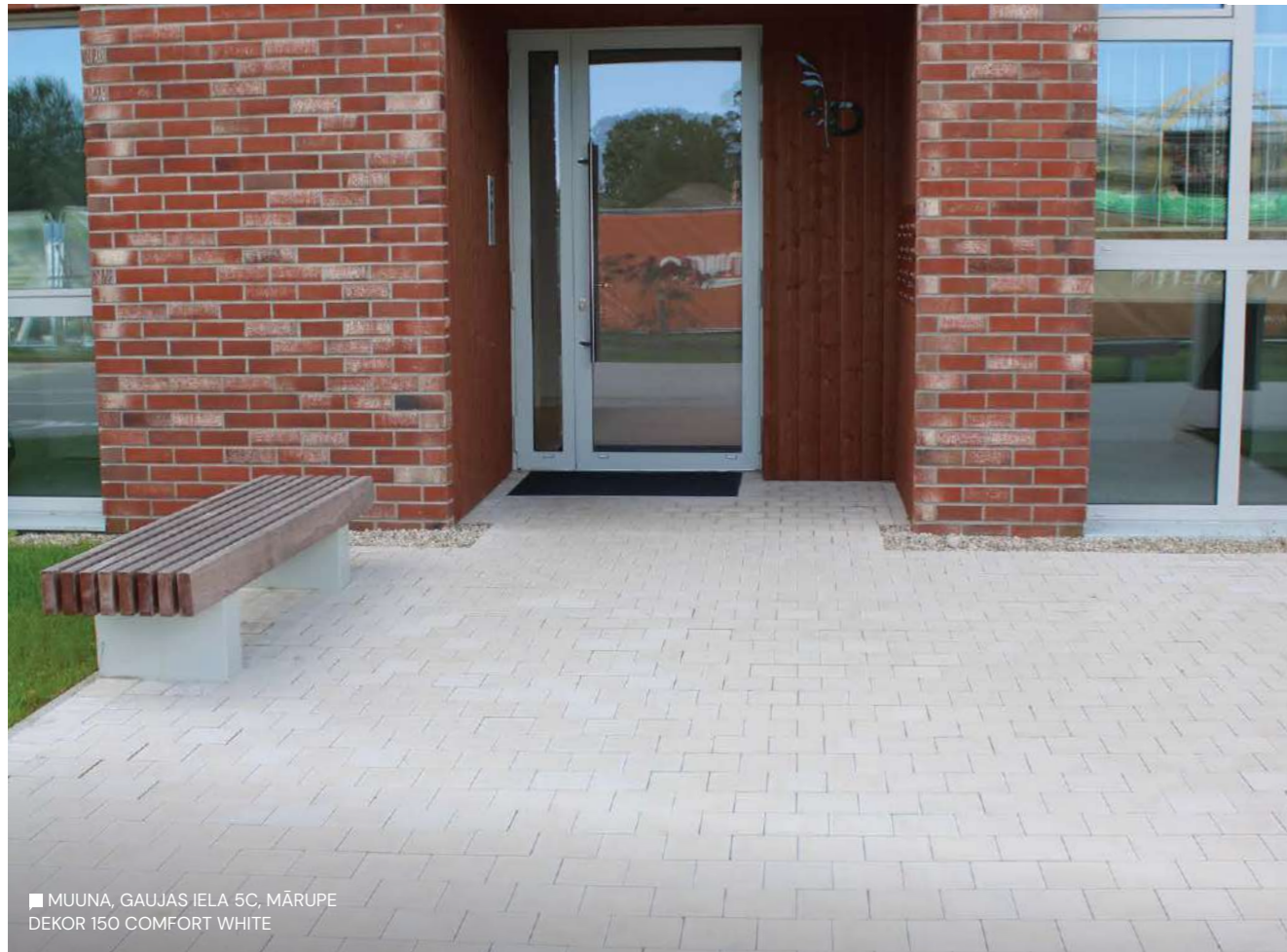

■ MUUNA, GAUJAS IELA 5C, MĀRŪPE  
DEKOR 150 COMFORT WHITE



■ NOMETŅU IELAS, SALASPILS  
DEKOR 150 COMFORT YELLOW



## DEKOR 150 COMFORT



### PRODUKTA INFORMĀCIJA

Bruģa izmērs, mm	150 x 150 x 80
m <sup>2</sup> / paletē	8,64
Rindas / paletē	8
Gab. / paletē	384
Paletes svars, kg	1542
1 gab. svars, kg	4,02

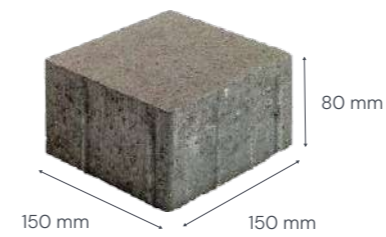

DEKOR 150 COMFORT bruģakmens ir kvadrātveida, kas nodrošina vienkāršu un elegantu izskatu. Tā forma ir universāla un piemērota dažādiem rakstiem un ieklāšanas veidiem. Tie ir pieejami dažādās krāsās, sākot no klasiskās pelēkās līdz pat košākām un izteismīgākām krāsām. Tas ļauj veidot interesantus un personalizētus dizainus. Comfort bruģakmens virsma ir gluda, kas padara to viegli kopjamu un piemērotu gājēju celiņiem, velosipēdu celiņiem un citām vietām, kur ir svarīga gluda virsma.

### KRĀSAS





DEKOR 300 MODERN GREY ABRASIVE AND RED ABRASIVE



■ SKVĒRS, RĪGAS CENTRĀLTIRGUS  
DEKOR 300 MODERN GREY ABRASIVE

DEKOR 300 modern bruģakmens ir taisnstūrveida, kas piešķir virsmai vienkāršu un elegantu izskatu. Taisnstūra forma ir universāla un piemērota dažādiem rakstiem un ieklāšanas veidiem. Bruģakmeņi ir pieejami dažādās krāsās, sākot no klasiskās pelēkās līdz pat košākām un izteiksmīgākām krāsām. Tas ļauj veidot interesantus un personalizētus dizainus.



## DEKOR 300 MODERN



### PRODUKTA INFORMĀCIJA

Bruģa izmērs, mm	300 x 150 x 80
m <sup>2</sup> / paletē	8,64
Rindas / paletē	8
Gab. / paletē	192
Paletes svars, kg	1552
1 gab. svars, kg	8,08

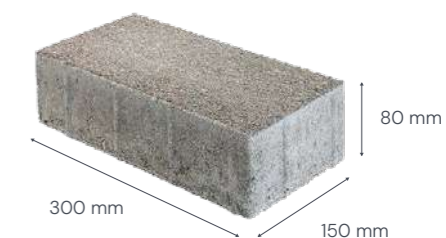

### IEKLĀŠANAS VARIANTI

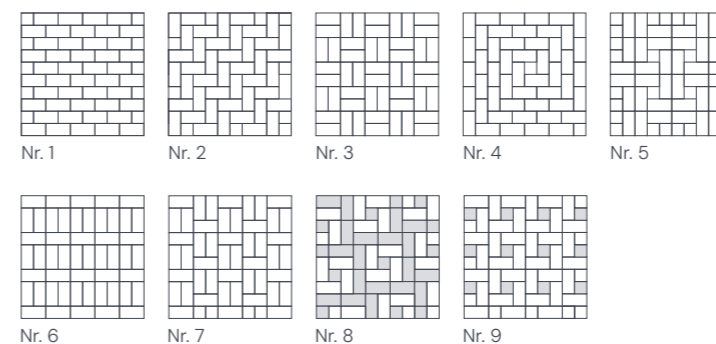

### KRĀSAS UN APSTRĀDES VEIDI

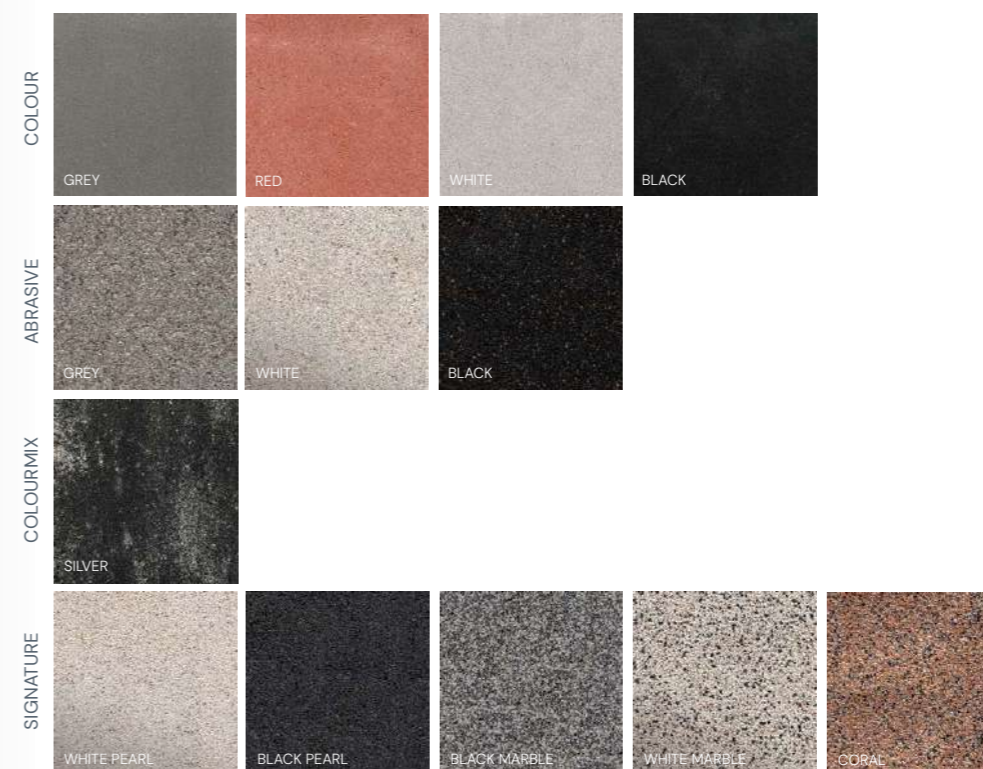

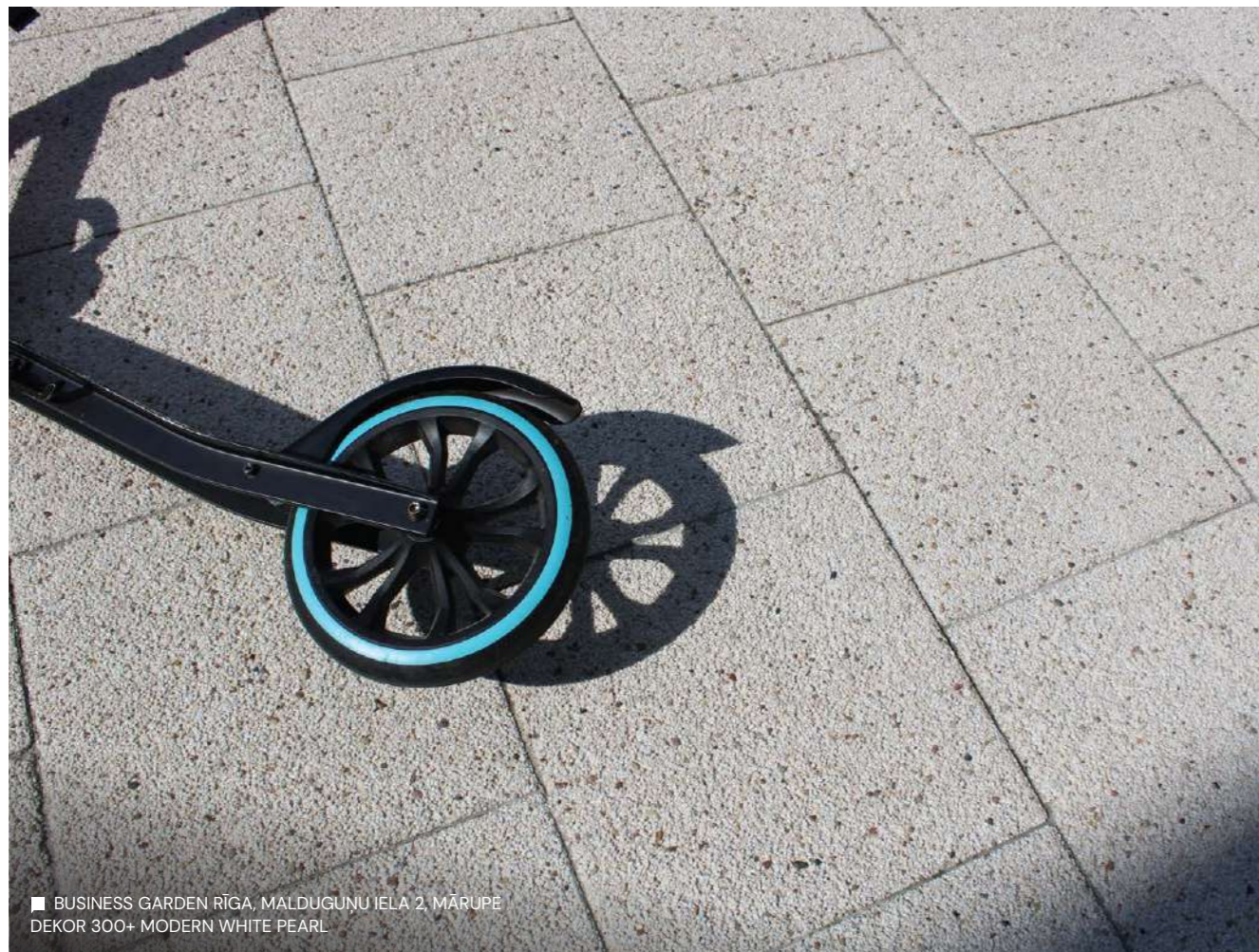

■ BUSINESS GARDEN RĪGA, MALDUGŪNU IELA 2, MĀRUPE  
DEKOR 300+ MODERN WHITE PEARL



DEKOR 300+ MODERN SILVER



■ RĪGAS AUTOOSTA  
DEKOR 300+ MODERN GREY



## DEKOR 300+ MODERN



### PRODUKTA INFORMĀCIJA

Bruģa izmērs, mm	300 x 300 x 80
m <sup>2</sup> / paletē	8,64
Rindas / paletē	8
Gab. / paletē	96
Paletes svars, kg	1562
1 gab. svars, kg	16,27

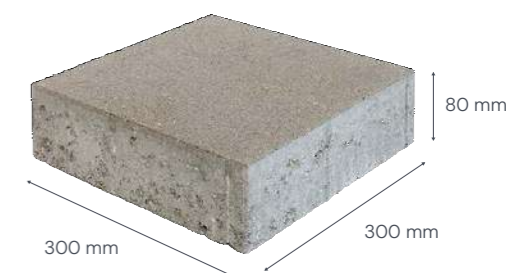

DEKOR 300 plus modern betona plātnes ir populārs un praktisks risinājums gājēju kustības zonu izbūvei. Tās ir izturīgas, viegli kopjamas un pieejamas dažādos izmēros un krāsās, kas ļauj tās pielāgot dažādiem dizaina risinājumiem. Dekor 300 betona plāksnes būs piemērotas gājēju ietvju izbūvei gan pilsētās, gan privātmāju teritorijās.

### KRĀSAS UN APSTRĀDES VEIDI





DEKOR 600 MODERN WHITE



## DEKOR 600 MODERN

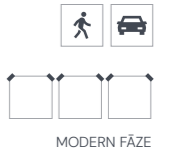

■ SALIENAS IELA 4, PIŅĶI  
DEKOR 600 MODERN WHITE PEARL



DEKOR 600 MODERN WHITE PEARL



DEKOR 600 MODERN WHITE STRUCTURED

Lielformāta betona plāksnes ir populārs un praktisks risinājums gājēju kustības zonu, parku un ēnainu teritoriju labiekārtošanai. Tās piedāvā vairākas priekšrocības, kas padara tās piemērotas šāda veida projektiem. Lielformāta plāksnes piešķir teritorijai modernu un elegantu izskatu. Tās ir pieejamas dažādās krāsās, faktūrās un izmēros, kas ļauj tās pielāgot jebkuram dizainam un stilam. Lielformāta plāksnēm ir mazāk šuvju, kas nozīmē, ka tajās uzkrājas mazāk netīrumu un nezāļu. Tas atvieglo to kopšanu un uzturēšanu tīru.

#### IEKLĀŠANAS VARIANTI

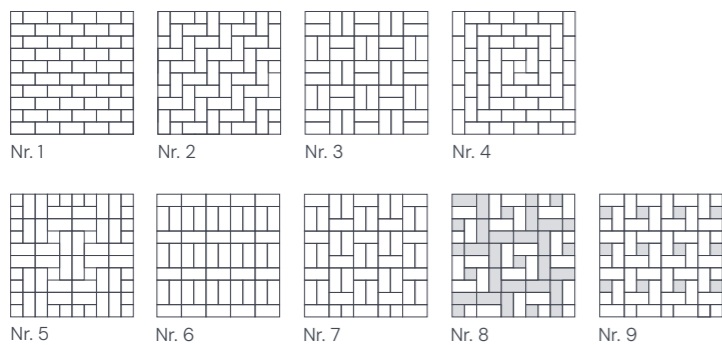

## DEKOR 600 MODERN

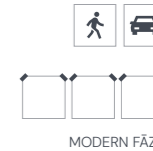

#### PRODUKTA INFORMĀCIJA

Bruģa izmērs, mm	600 x 300 x 80
m <sup>2</sup> / paletē	8,64
Rindas / paletē	8
Gab. / paletē	48
Paletes svars, kg	1568
1 gab. svars, kg	32,67

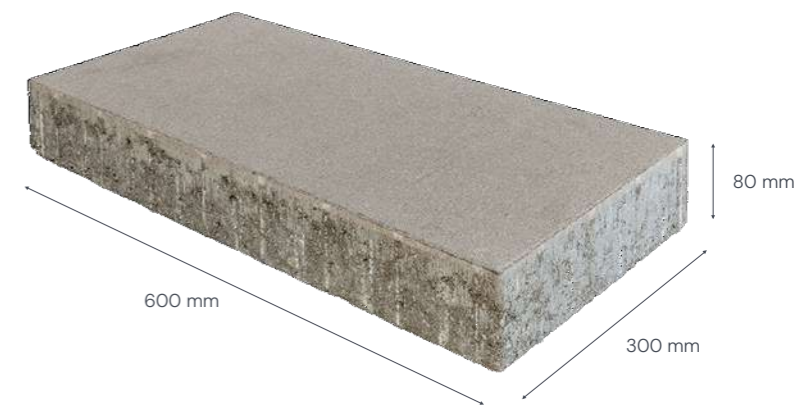

#### KRĀSAS UN APSTRĀDES VEIDI

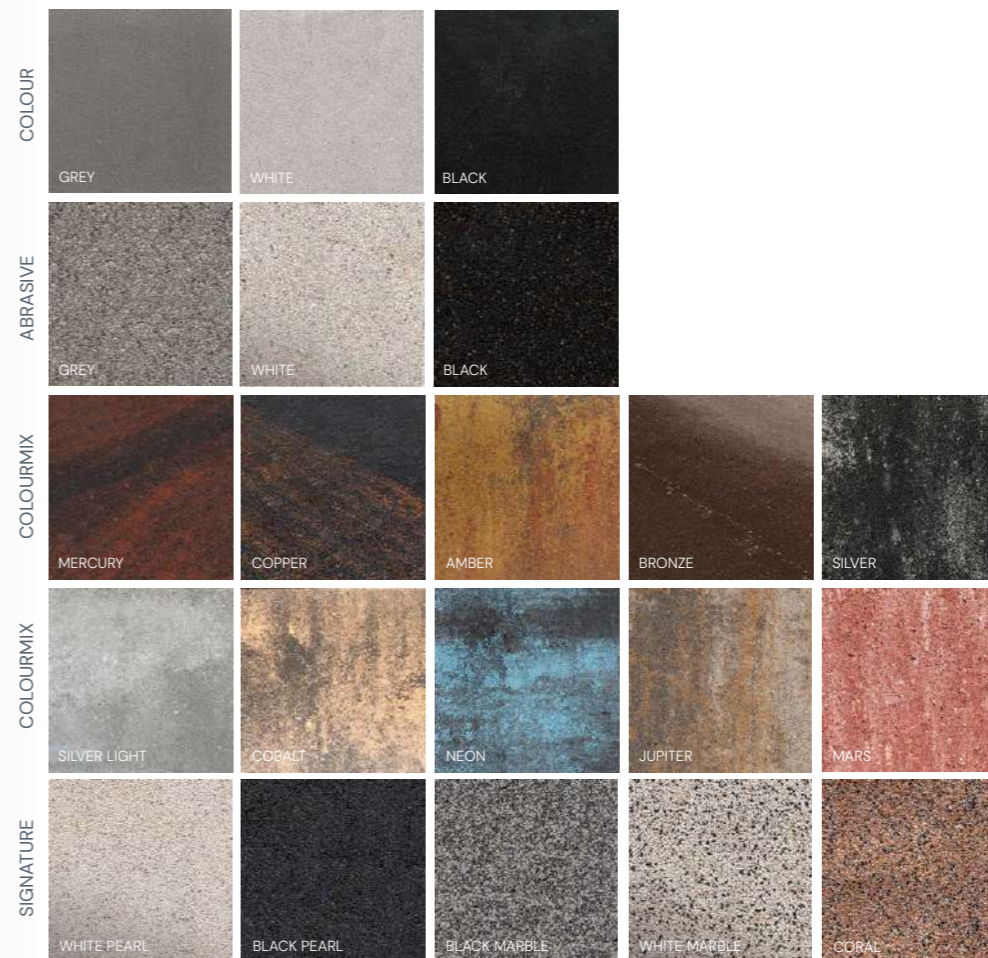



DEKOR 240 COMFORT RED AND GREY



DEKOR 240 COMFORT MERCURY



DEKOR 240 COMFORT BLACK



## DEKOR 240 COMFORT



### PRODUKTA INFORMĀCIJA

Bruģa izmērs, mm	240 x 160 x 80
m <sup>2</sup> / paletē	9,22
Rindas / paletē	8
Gab. / paletē	240
Paletes svars, kg	1654
1 gab. svars, kg	6,89

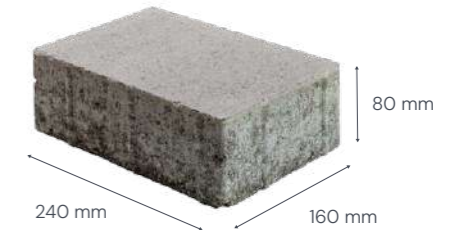

DEKOR 240 Comfort betona seguma bruģis ir populārs un praktisks risinājums gājēju zonās, parkos un autostāvvietu teritorijās. Tam ir vairākas priekšrocības, to var ātrāk ieklāt, gluda virsma un mazāks šuvju skaits atvieglo bruģa kopšanu un tīrīšanu, tas būs piemērots bērnu laukumiem un atpūtas teritorijām. Plašais Colourmix piedāvājums padarīs Dekor 240 Comfort bruģakmeni par populāru izvēli pilsētvides labiekārtošanai.

### KRĀSAS UN APSTRĀDES VEIDI





DAILES TEĀTRIS, BRĪVĪBAS IELA 75, RĪGA  
DEKOR DAILE MODERN GREY

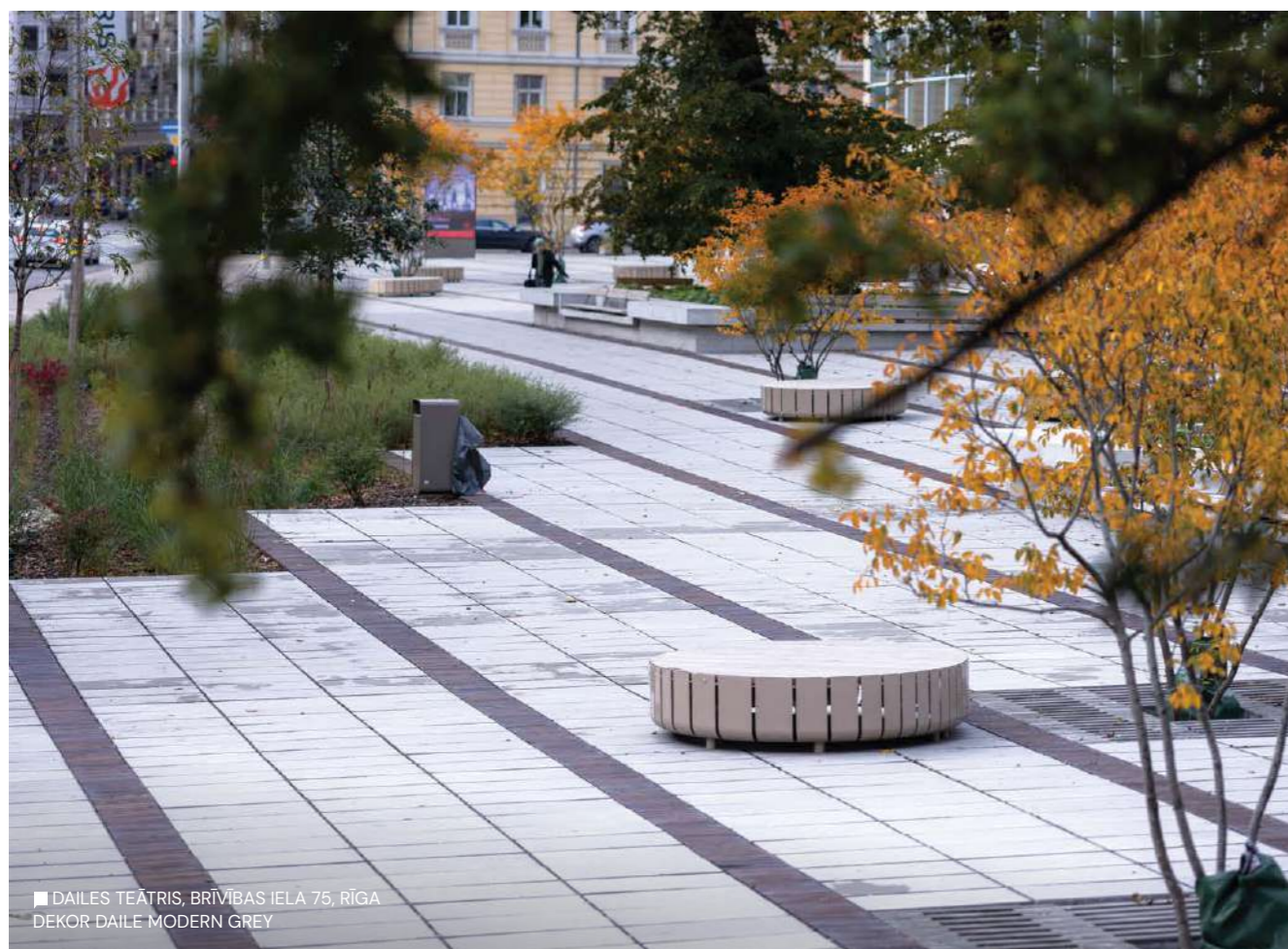

DAILES TEĀTRIS, BRĪVĪBAS IELA 75, RĪGA  
DEKOR DAILE MODERN GREY



## DEKOR DAILE MODERN



MODERN FĀZE

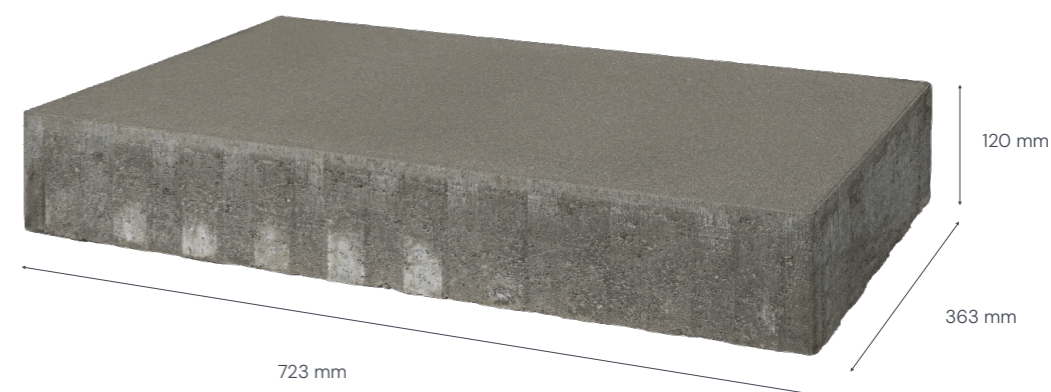

### PRODUKTA INFORMĀCIJA

Brūga izmērs, mm	723 x 363 x 120
m <sup>2</sup> / paletē	4,20
Rindas / paletē	8
Gab. / paletē	16
Paletes svars, kg	1170
1 gab. svars, kg	73,13

DEKOR DAILE lielās betona bruģakmens plāksnes ir lielisks risinājums pilsētvides labiekārtošanai. Tās ir izturīgas, ilgmūžīgas un estētiski pievilcīgas, tādējādi piešķirot pilsētai modernu un sakoptu izskatu. Lielās plāksnes var izmantot kā galveno segumu, bet mazāka izmēra bruģakmens seguma plāksnes – kā akcentus vai apmales. Šāds risinājums rada kontrastu un piešķir segumam dinamismu. No mazāka izmēra bruģakmeņiem var veidot dažādus rakstus vai ornamentus, kas papildina lielo plākšņu vienkāršību un eleganci.

### KRĀSAS





DEKOR BRIKERS MODERN WHITE MARBLE



## DEKOR BRIKERS MODERN

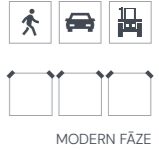

DEKOR BRIKERS MODERN WHITE MARBLE



DEKOR BRIKERS MODERN AMBER



DEKOR BRIKERS MODERN SILVER + KERBSTONE 8 BLACK

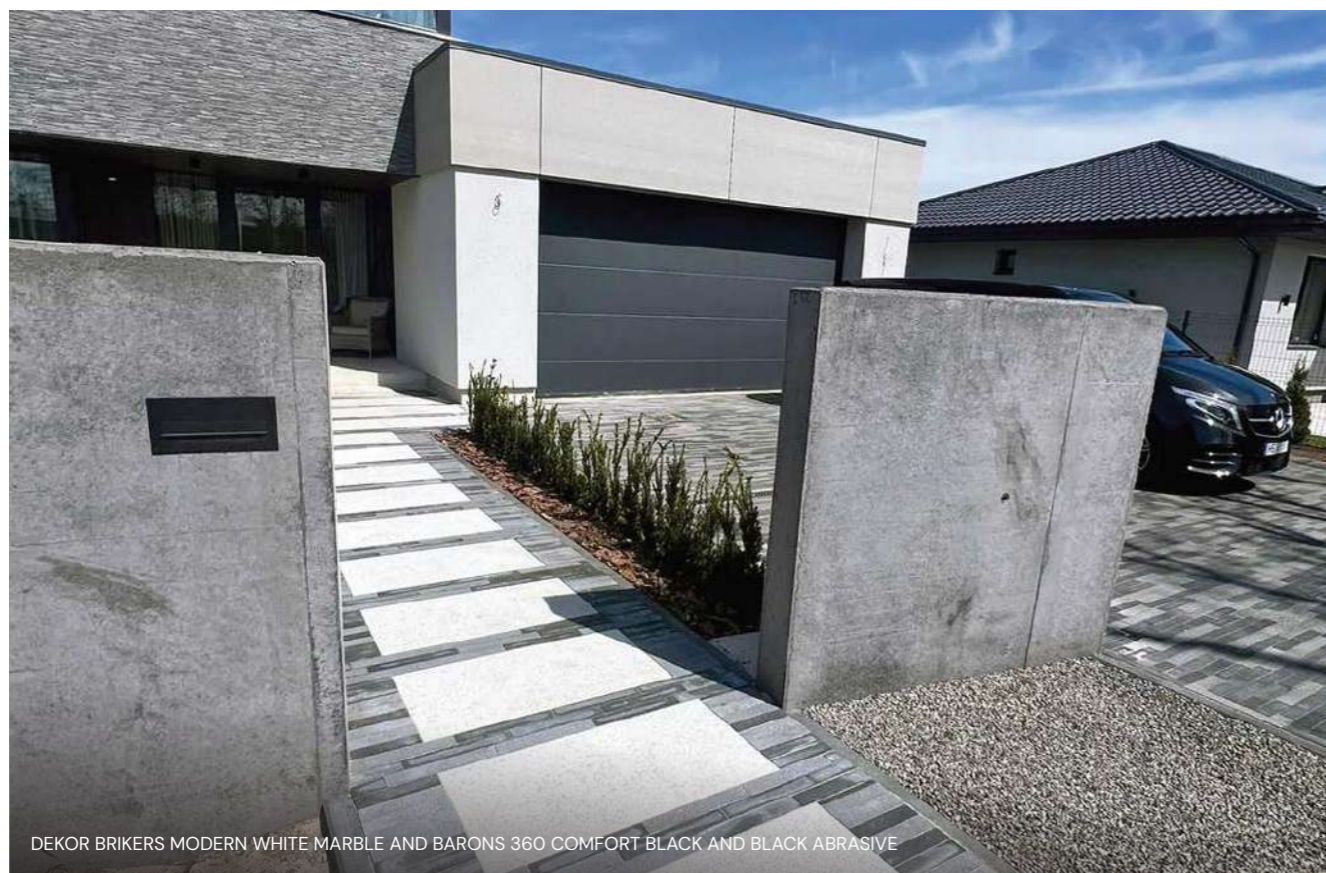

DEKOR BRIKERS MODERN WHITE MARBLE AND BARONS 360 COMFORT BLACK AND BLACK ABRASIVE

DEKOR BRIKERS MODERN lielās betona bruģakmens plāksnes ir moderna un efektīva izvēle pilsētvides labiekārtošanai. Šīs tendences ir populāras ne tikai Eiropā, bet arī citās pasaules valstīs, jo tās piedāvā virkni priekšrocību, kas atvieglo pilsētvides plānošanu un uzturēšanu. Lielās plāksnes rada vienmērīgāku un gludāku virsmu, kas ir ne tikai vizuāli pievilcīga, bet arī funkcionāla. Tās ir vieglāk kopt un uzturēt, kā arī nodrošina labāku piekļuvi cilvēkiem ar kustību traucējumiem. Dekor Brikers Modern var kombinēt ar mazākiem bruģakmens formas veidiem, lai radītu interesantu kontrastu un akcentētu atsevišķas zonas vai elementus.



## DEKOR BRIKERS MODERN



MODERN FĀZE



### KRĀSAS UN APSTRĀDES VEIDI

	COLOUR	ABRASIVE	COLOURMIX	COLOURMIX	SIGNATURE
	GREY	GREY	MERCURY	SILVER LIGHT	WHITE PEARL
	WHITE	WHITE	COPPER	COBALT	BLACK PEARL
	BLACK	BLACK	AMBER	NEON	BLACK MARBLE
			BRONZE	JUPITER	WHITE MARBLE
			SILVER	MARS	CORAL
					RED MARBLE

### PRODUKTA INFORMĀCIJA

Bruģa izmērs, mm	750 x 500 x 100
m <sup>2</sup> / paletē	6,75
Rindas / paletē	9
Gab. / paletē	18
Paletes svars, kg	1530
1 gab. svars, kg	85,00



POLO 150 MODERN BLACK AND WHITE



POLO 150 MODERN MERCURY



## POLO 150 MODERN

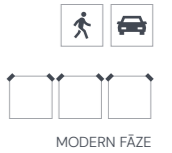

### PRODUKTA INFORMĀCIJA

Bruģa izmērs, mm	150 x 150 x 60
m <sup>2</sup> / paletē	11,88
Rindas / paletē	11
Gab. / paletē	528
Paletes svars, kg	1590
1 gab. svars, kg	3,01

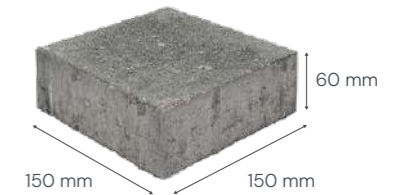

### KRĀSAS UN APSTRĀDES VEIDI

COLOUR				
	GREY	WHITE	BLACK	
	ABRASIVE			
GREY		WHITE	BLACK	
COLOURMIX				
	AMBER	SILVER	SILVER LIGHT	JUPITER
	SIGNATURE			
		BLACK MARBLE	WHITE MARBLE	

POLO 150 modern bruģakmens ir kvadrātveida, kas piešķir virsmai vienkāršu un elegantu izskatu. Kvadrātveida forma ir universāla un piemērota dažādiem rakstiem un ieklāšanas veidiem. Iesakām izmēģināt dažādas krāsu un apstrādes kombinācijas, kā arī uzdrīkstēties savienot Polo 150 kombinācijā ar tādiem produktiem, kā Polo 300 puss modern.

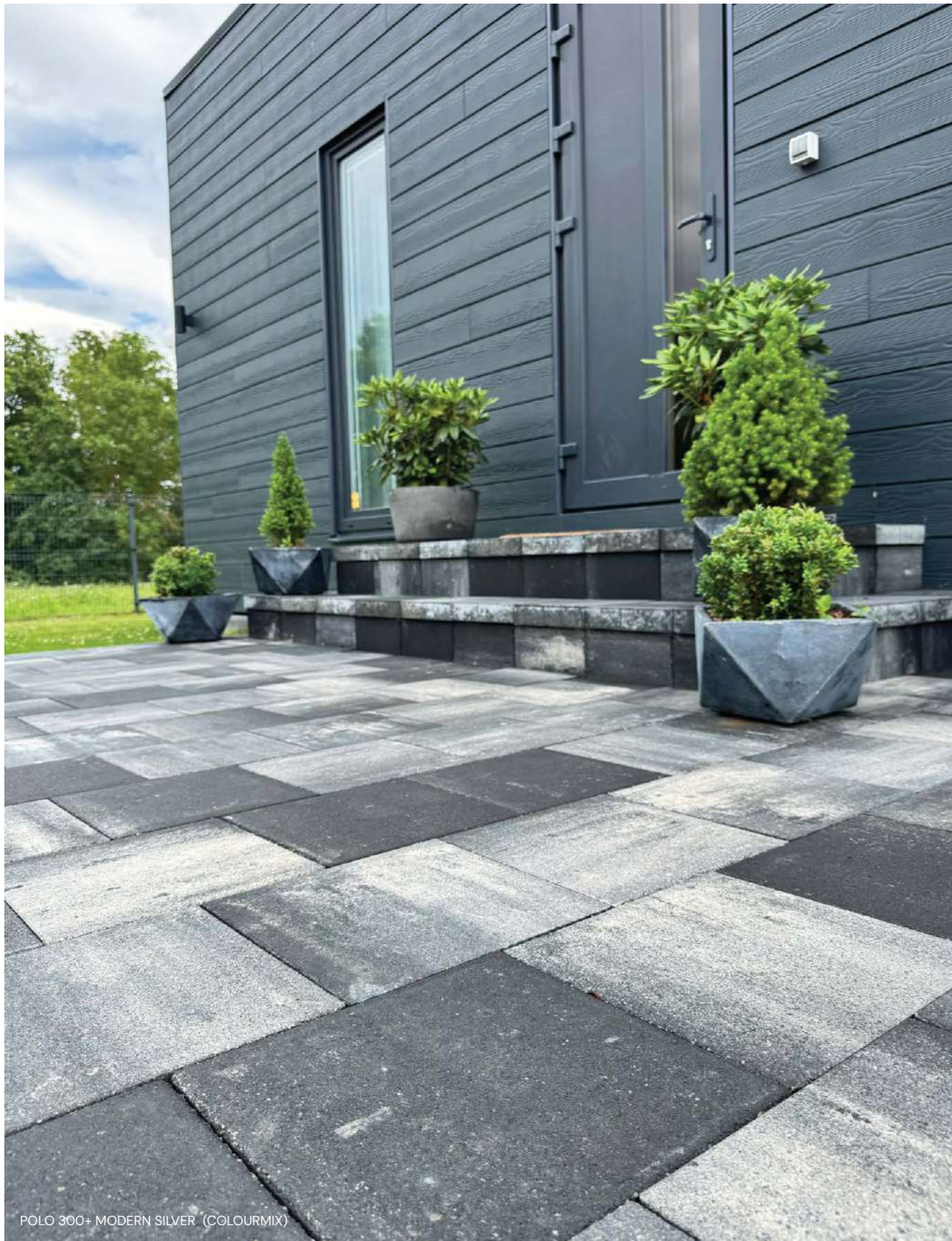

POLO 300+ MODERN SILVER (COLOURMIX)

POLO 300+ Modern betona plātnes ir populārs un praktisks risinājums gājēju kustības zonu izbūvei. Tās ir izturīgas, viegli kopjamas un pieejamas dažādos izmēros un krāsās, kas ļauj tās pielāgot dažādiem dizaina risinājumiem. POLO betona plāksnes būs piemērotas gājēju ietvju izbūvei gan pilsētās, gan privātmāju teritorijās.



## POLO 300+ MODERN

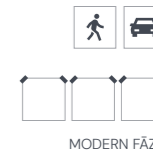

### PRODUKTA INFORMĀCIJA

Bruģa izmērs, mm	300 x 300 x 60
m <sup>2</sup> / paletē	11,88
Rindas / paletē	11
Gab. / paletē	132
Paletes svars, kg	1610
1 gab. svars, kg	12,20

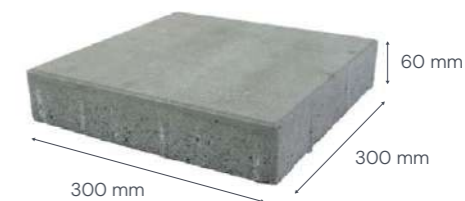

### KRĀSAS UN APSTRĀDES VEIDI

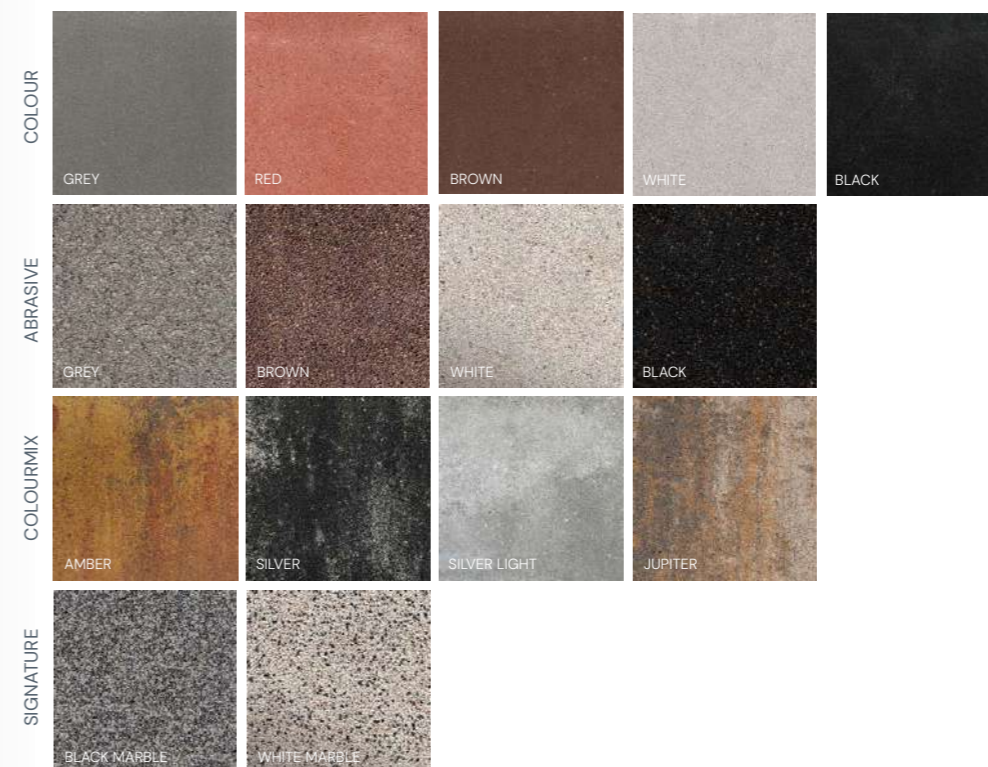



TILE 7 MODERN AMBER (COLOURMIX)



## TILE 7 MODERN

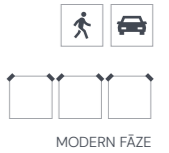

### PRODUKTA INFORMĀCIJA

Bruģa izmērs, mm	375 x 375 x 70
m <sup>2</sup> / paletē	9,28
Rindas / paletē	11
Gab. / paletē	66
Paletes svars, kg	1472
1 gab. svars, kg	22,30



Lielformāta betona plātnes ir populārs un praktisks risinājums gājēju kustības zonu izbūvei. Tās ir izturīgas, viegli kopjamas un pieejamas dažādos izmēros un krāsās, kas ļauj tās pielāgot dažādiem dizaina risinājumiem. Tile 7 Modern betona plāksnes piemērotas gājēju ietvju izbūvei gan pilsētās, gan privātmāju teritorijās.

### KRĀSAS UN APSTRĀDES VEIDI





TILE 7+ CLASSIC WHITE MARBLE



TILE 7+ CLASSIC GREY



## TILE 7+ CLASSIC



CLASSIC FĀZE

### PRODUKTA INFORMĀCIJA

Bruģa izmērs, mm	500 x 500 x 70
m <sup>2</sup> / paletē	11,00
Rindas / paletē	11
Gab. / paletē	44
Paletes svars, kg	1750
1 gab. svars, kg	39,77



Vēl lielāka formāta betona plātnes ir populārs un praktisks risinājums gājēju kustības zonu izbūvei. Tās ir izturīgas, viegli kopjamas un pieejamas dažādos izmēros un krāsās, kas ļauj tās pielāgot dažādiem dizaina risinājumiem. Tile 7+ Classic betona plāksnes piemērotas gājēju ietvju izbūvei gan pilsētās, gan privātmāju teritorijās.

### KRĀSAS UN APSTRĀDES VEIDI



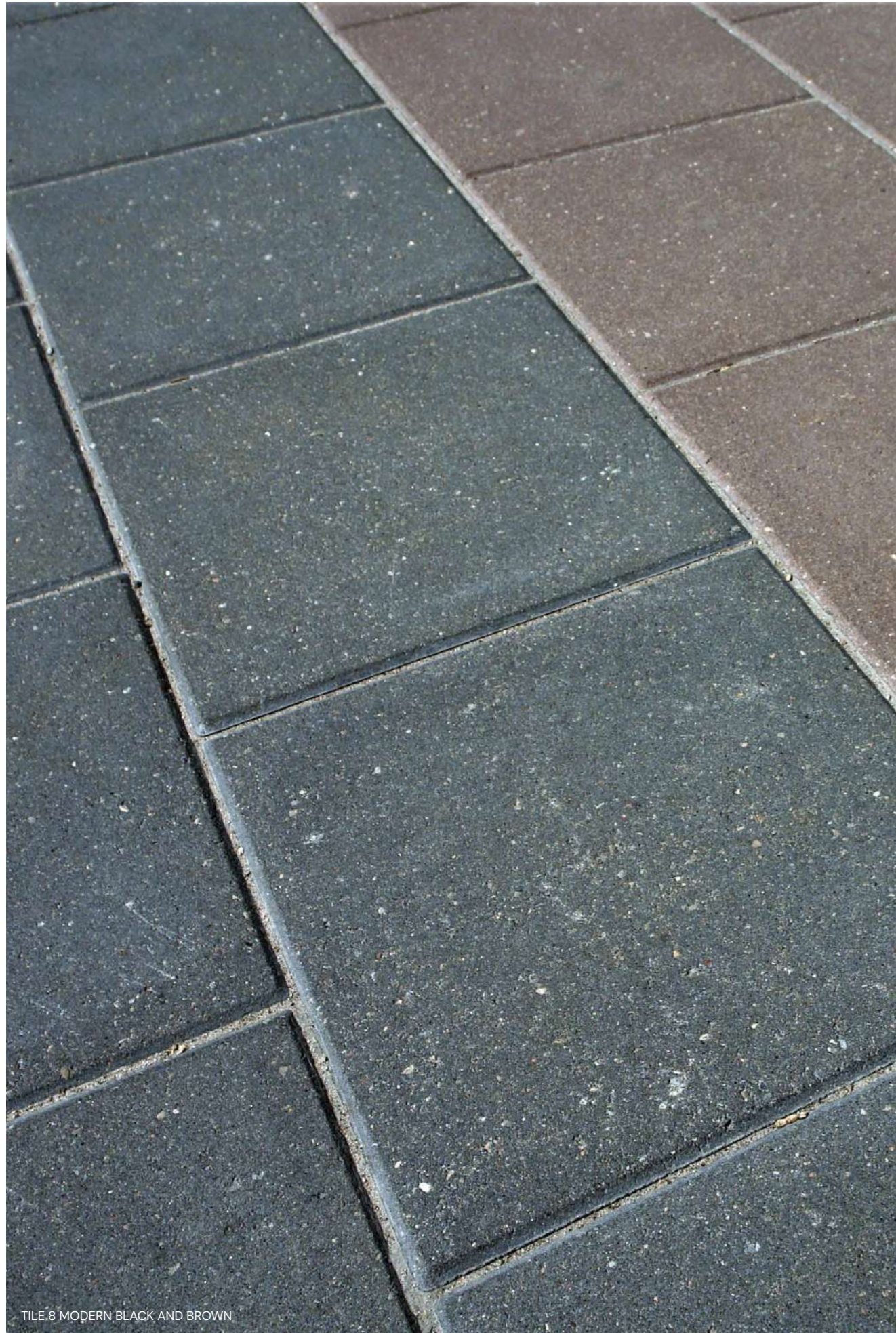

TILE 8 MODERN BLACK AND BROWN



## TILE 8 MODERN

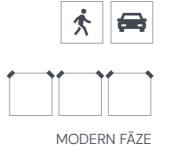

### PRODUKTA INFORMĀCIJA

Bruģa izmērs, mm	375 x 375 x 80
m <sup>2</sup> / paletē	8,44
Rindas / paletē	10
Gab. / paletē	60
Paletes svars, kg	1529
1 gab. svars, kg	25,48

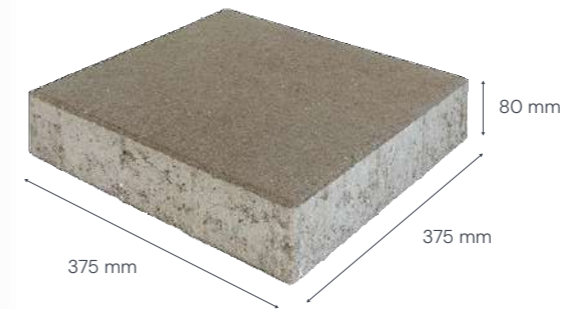

Lielformāta betona plātnes ir populārs un praktisks risinājums gājēju kustības zonu izbūvei. Tās ir izturīgas, viegli kopjamas un pieejamas dažādos izmēros un krāsās, kas ļauj tās pielāgot dažādiem dizaina risinājumiem. Tile 8 Modern ir piemērotas ceļu un laukumu izbūvei parkos un dārzos, tās labi iederēsies dabiskajā vidē.

### KRĀSAS UN APSTRĀDES VEIDI





TILE 8+ CLASSIC WHITE MARBLE



TILE 8+ CLASSIC SILVER COLOURMIX

Vēl lielāka formāta betona plātnes ir populārs un praktisks risinājums gājēju kustības zonu izbūvei. Tās ir izturīgas, viegli kopjamas un pieejamas dažādos izmēros un krāsās, kas ļauj tās pielāgot dažādiem dizaina risinājumiem. Tile 8+ Classic ir piemērotas celiņu un laukumu izbūvei parkos un dārzos, tās labi iedersies dabiskajā vidē. Kombinē šīs lielās (500 x 500 x 80) betona plāksnes ar citiem Brikers Dekor sērijas bruģa veidiem.



## TILE 8+ CLASSIC



CLASSIC FĀZE

### PRODUKTA INFORMĀCIJA

Bruģa izmērs, mm	500 x 500 x 80
m <sup>2</sup> / paletē	9,00
Rindas / paletē	9
Gab. / paletē	36
Paletes svars, kg	1651
1 gab. svars, kg	45,44

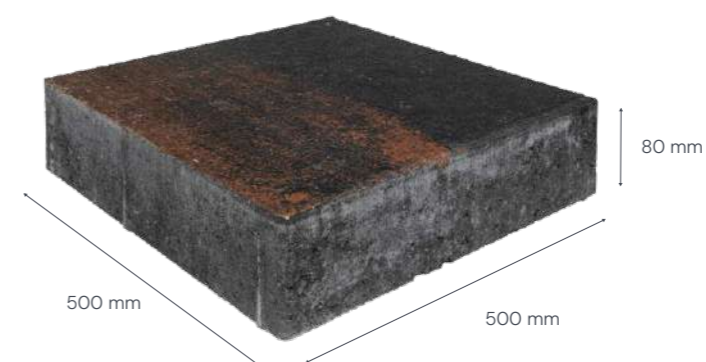

### KRĀSAS UN APSTRĀDES VEIDI





■ JŪRMALAS IELA 3, PIŅĶI  
GARDEN 200 CLASSIC BLACK

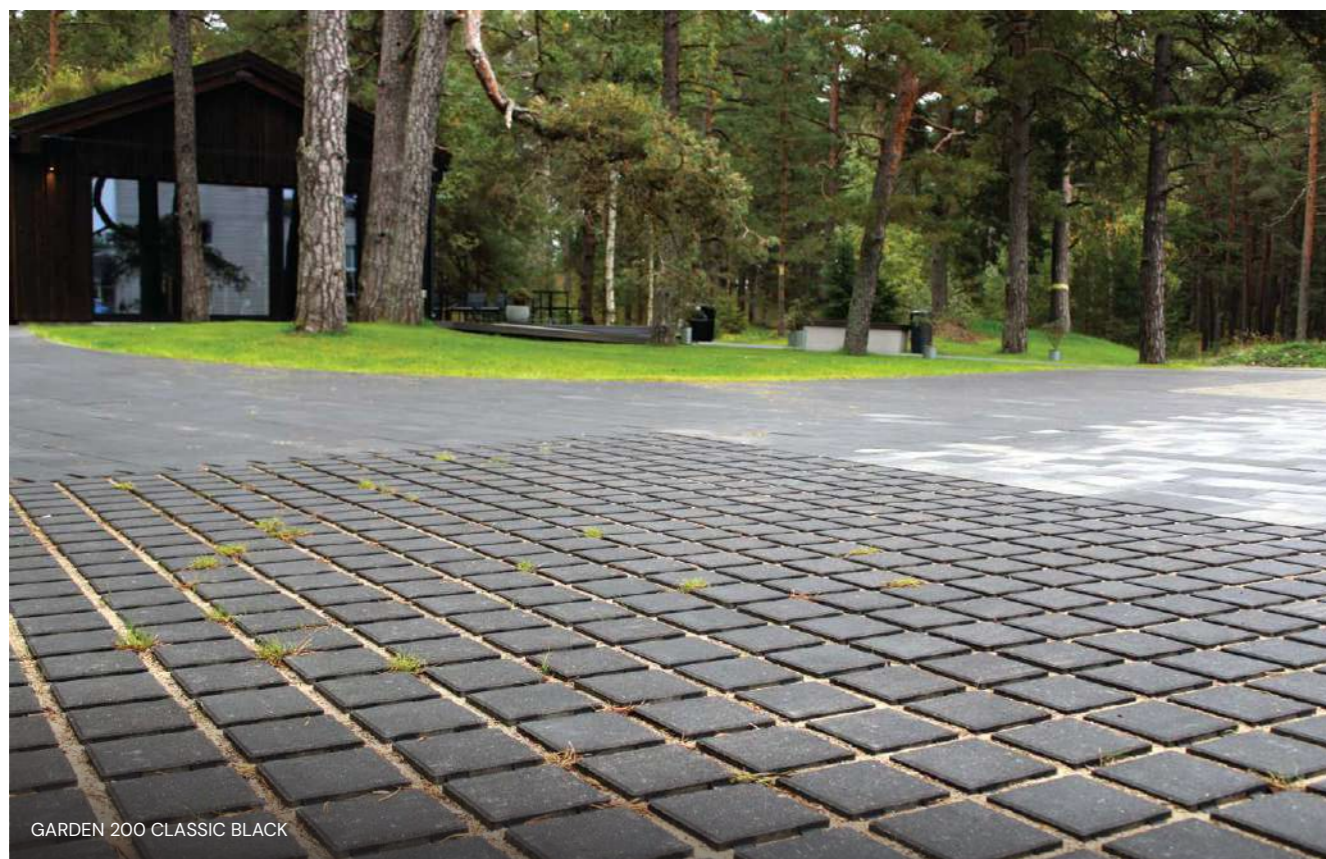

GARDEN 200 CLASSIC BLACK

EKO CLASSIC bruģakmens ir lieliska izvēle dārzu, parku un zaļo zonu labiekārtošanai, jo tas apvieno estētisku izskatu ar funkcionalitāti un ekoloģiskumu. Šis bruģakmens ir īpaši piemērots tiem, kas vēlas radīt dabai draudzīgu un vizuāli pievilcīgu vidi. GARDEN 200 CLASSIC bruģakmens ir veidots tā, lai veicinātu ūdens caurlaidību un neļautu veidoties pelņēm. Tas ir īpaši svarīgi dārzos un parkos, kur ir svarīgi saglabāt dabisko ūdens līdzsvaru. Šo bruģakmeni var izmantot dažādu dizainu veidošanai, jo to var aizpildīt gan ar melnzemi zāles audzēšanai, gan ar smilti vai šķembu. Tādējādi var izveidot gan zaļas zonas, gan celiņus vai laukumus ar citu segumu.



## GARDEN 200 CLASSIC



CLASSIC FĀZE

### PRODUKTA INFORMĀCIJA

Bruģa izmērs, mm	200 x 200 x 80
m <sup>2</sup> / paletē	9,60
Rindas / paletē	8
Gab. / paletē	240
Paletes svars, kg	1378
1 gab. svars, kg	5,74

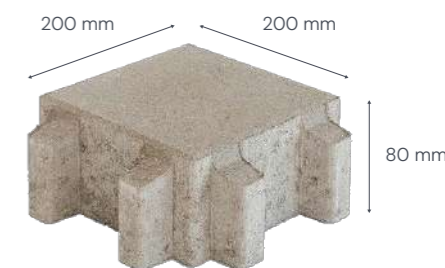

### KRĀSAS UN APSTRĀDES VEIDI



GARDEN 200 CLASSIC GREY

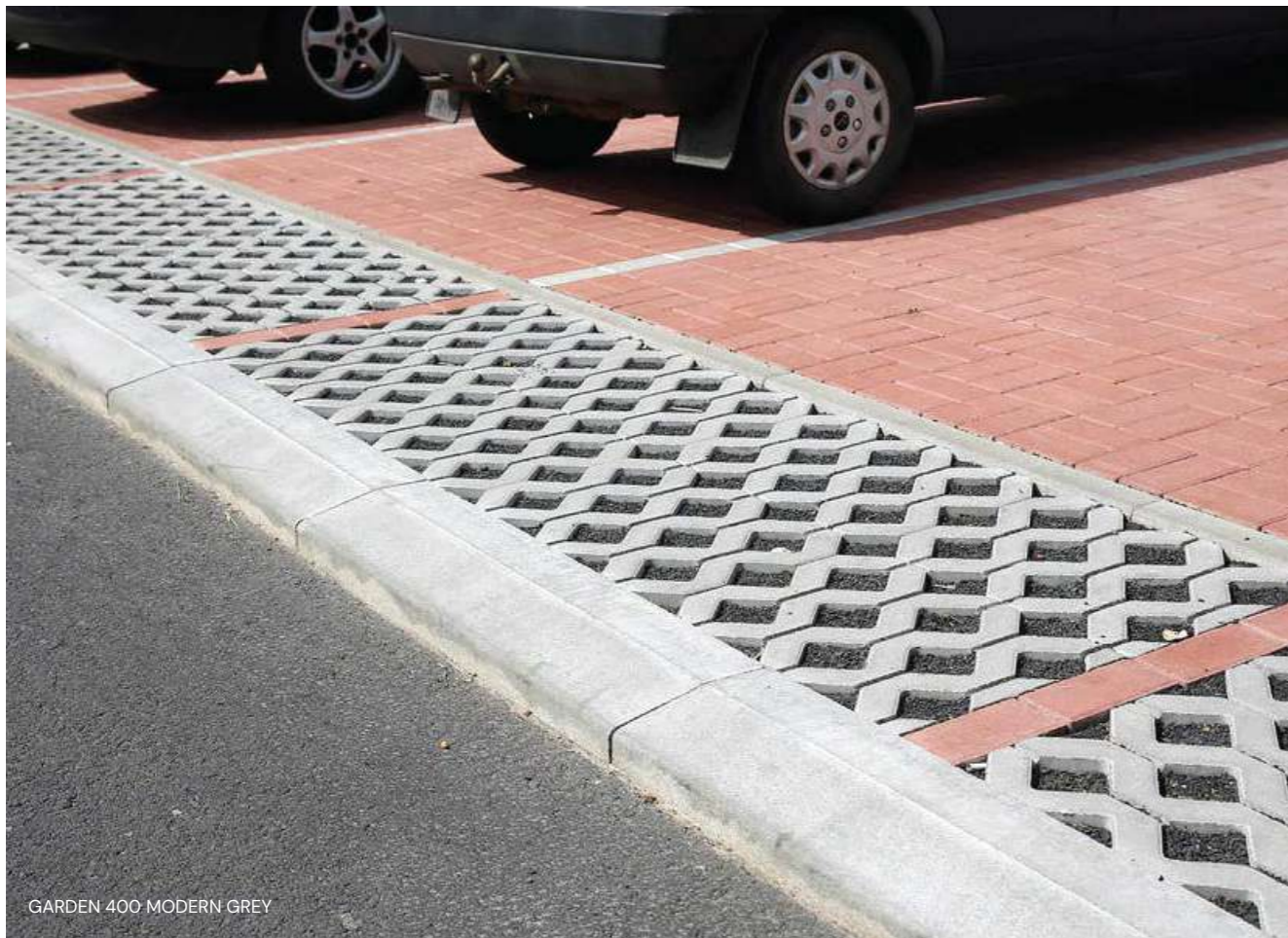

GARDEN 400 MODERN GREY

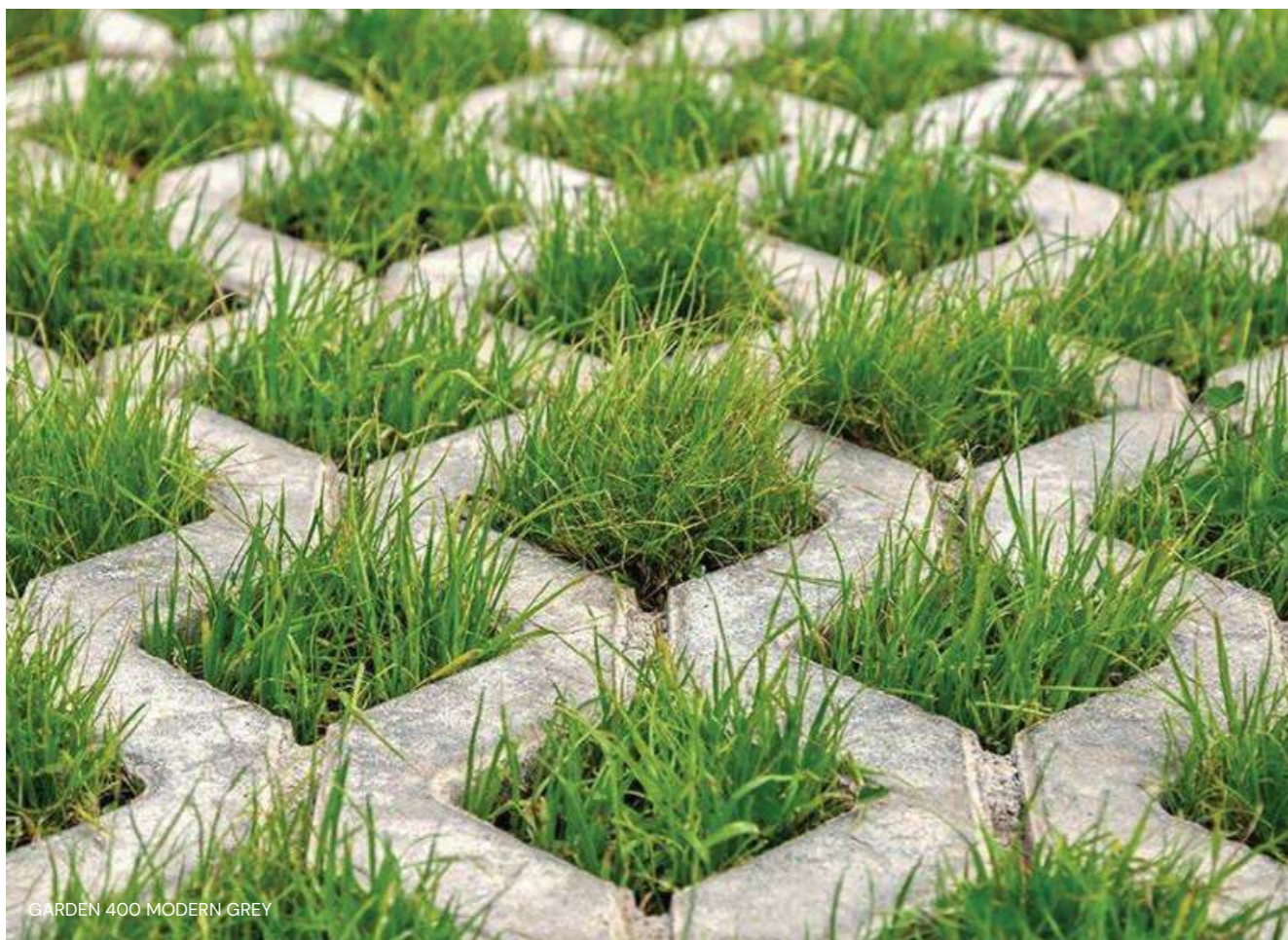

GARDEN 400 MODERN GREY



## GARDEN 400 MODERN



### PRODUKTA INFORMĀCIJA

Bruģa izmērs, mm	400 x 400 x 80
m <sup>2</sup> / paletē	9,60
Rindas / paletē	10
Gab. / paletē	60
Paletes svars, kg	1100
1 gab. svars, kg	18,33

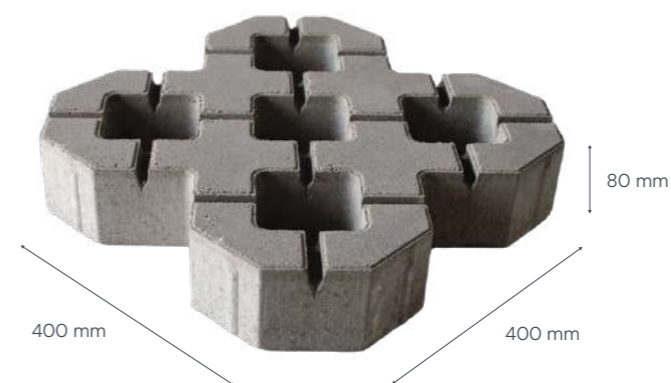

GARDEN 400 MODERN tipa bruģakmens ir lielisks risinājums dārzu, parku un zaļo zonu labiekārtošanai. Tas apvieno estētisko izskatu ar funkcionalitāti un ilgtspējību, padarot to par populāru izvēli ainavu dizaineru un privātmāju īpašnieku vidū. GARDEN 400 Modern bruģakmens ir veidots tā, lai veicinātu ūdens caurlaidību un dabisku ūdens cirkulāciju zemē. Tas samazina notekūdeņu daudzumu un palīdz uzturēt veselīgu augsni. Aizpildot dobumus ar melnzemi un iesējot zāli, var izveidot skaistu un zaļu segumu, kas saplūst ar apkārtējo vidi. Šis risinājums ir ideāli piemērots dārziem un parkiem, radot dabisku un estētisku izskatu. Aizpildot dobumus ar smilti vai šķembu, var izveidot izturīgāku un stabilāku segumu, kas piemērots vietām ar lielāku noslodzi vai vietās, kur zāles audzēšana nav vēlama.

### KRĀSAS



## DEER CONCRETE ORGANIC

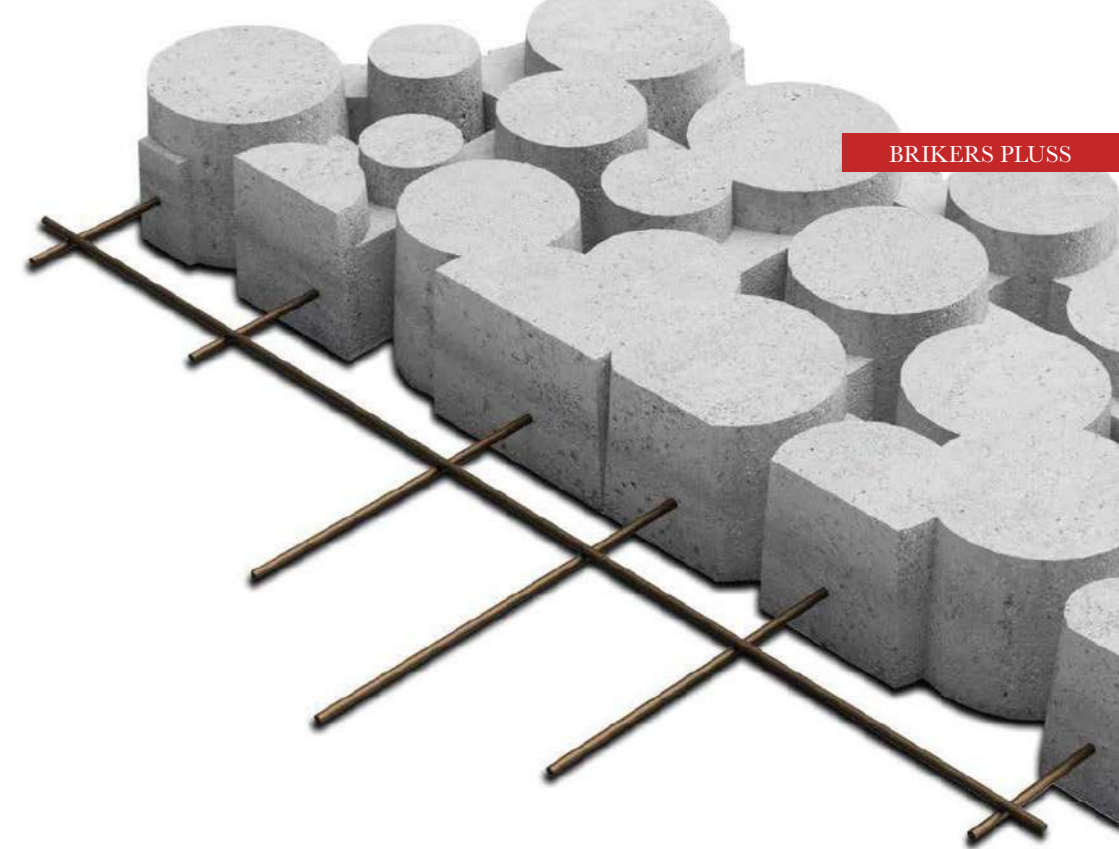

BRICKERS PLUS

### Izstrādāts ilgam kalpošanas laikam.

Deer Organic — organiskās zāles bruģakmeņi ir īpaši piemēroti parku, gājēju un velosīciņu būvniecībai, kur būtiska ir stabilitāte un izturība. Šos zāles bruģakmeņus ražotājs piedāvā divos izmēros. Mazās versijas garums ir 72 cm, platums 58 cm un biezums 12 cm. Lielie zāles bruģakmeņi ir 120 cm gari, 96 cm plati un 14 cm biezi, un tie ir pilnībā pastiprināti. Pateicoties to izmēra un pastiprinājuma kombinācijai, slodze ir labāk sadalīta pa pamatni, un zāles bruģakmeņi mazāk pārvietojas. Uzstādīšanas vadlīnijas ir atkarīgas no slodzes; caurlaidība un zāles atvēršanās atšķiras atkarībā no veida.



# DEER CONCRETE ORGANIC



## LILY SMALL

### PRODUKTA INFORMĀCIJA

Izmērs, mm	715 x 579 x 120
1 gab. svars, kg	64

### KRĀSAS

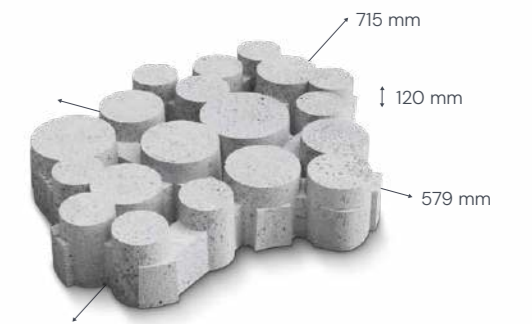

## LILY FULL TILE SMALL

### PRODUKTA INFORMĀCIJA

Izmērs, mm	715 x 579 x 120
1 gab. svars, kg	82

### KRĀSAS

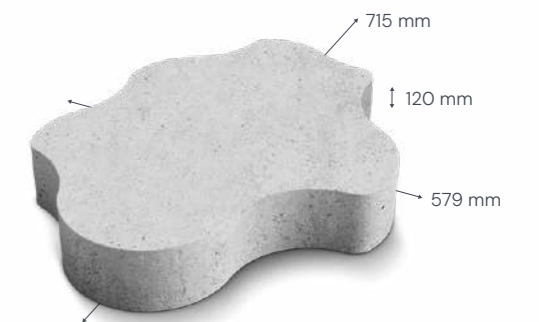

## CROSSHATCH SMALL

### PRODUKTA INFORMĀCIJA

Izmērs, mm	715 x 579 x 120
1 gab. svars, kg	64

### KRĀSAS

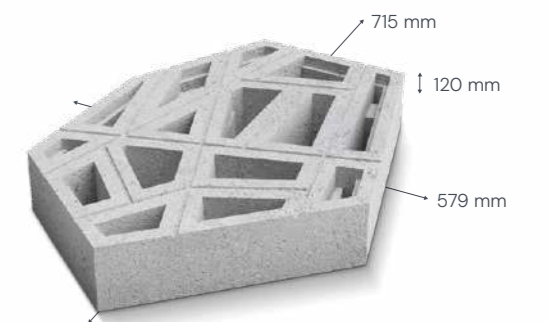

## CROSSHATCH FULL TILE SMALL

### PRODUKTA INFORMĀCIJA

Izmērs, mm	715 x 579 x 120
1 gab. svars, kg	84

### KRĀSAS

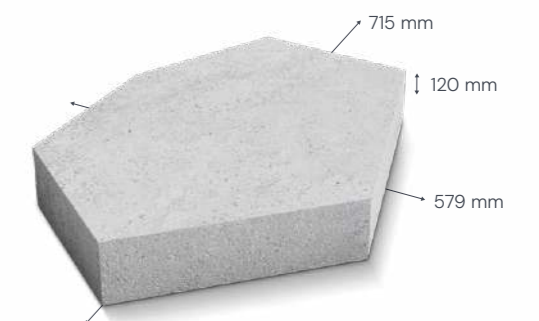
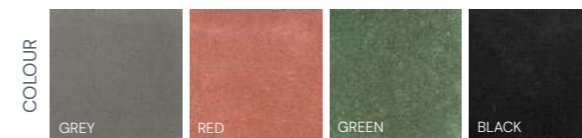

# DEER CONCRETE INDUSTRIAL

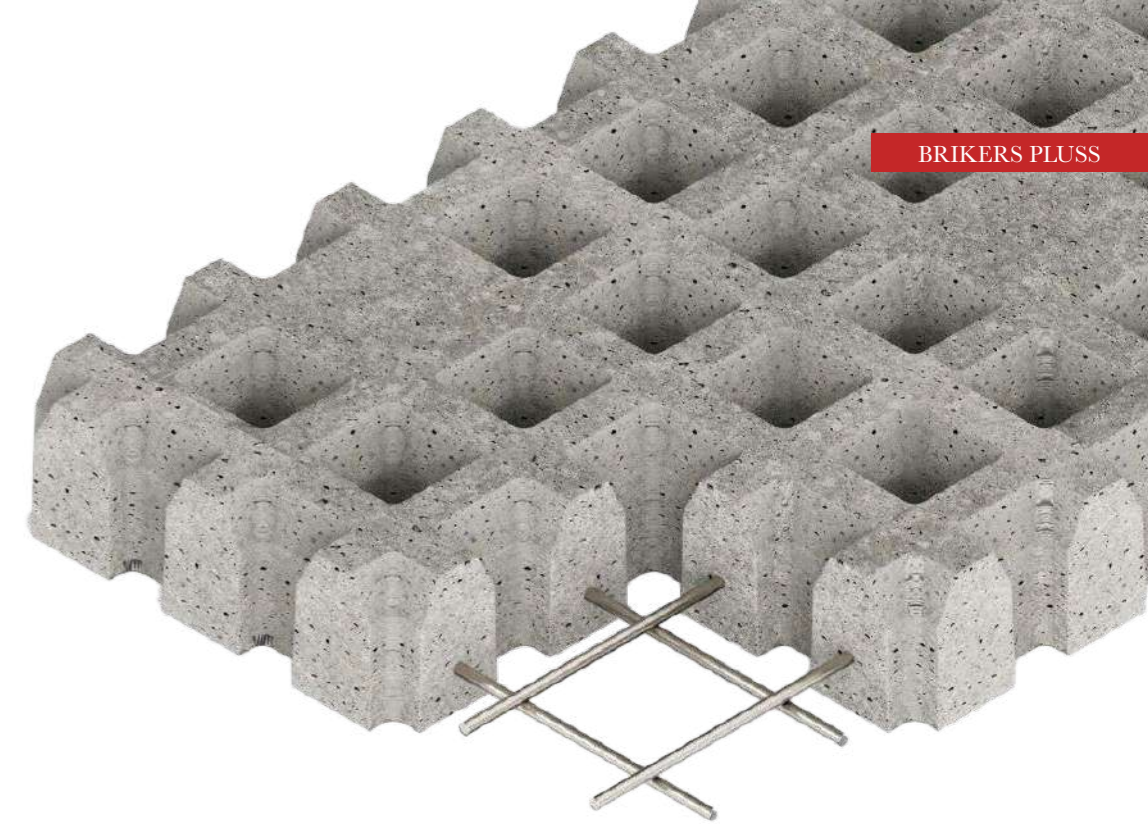

## Izstrādāts ilgam kalpošanas laikam.

Tradicionālajiem zāles bruģakmeņiem ir trūkums – tie var nobīdīties to mazā izmēra dēļ, un to augstās punktveida slodzes var radīt padziļinājumus pamatnē. Deer's Industrial betona flīzes ir paredzētas plašam projektu klāstam, kam jāiztur intensīva satiksme. Šim nolūkam ražotājs piedāvā divus izmērus. Mazo rūpniecisko zāles bruģakmeņu izmēri ir 2 x 1 m, savukārt lielo rūpniecisko zāles bruģakmeņu izmēri ir 2,5 x 1 m. Abu biezums ir 14 cm, un tie ir dubulti pastiprināti, nodrošinot papildu izturību, kas nepieciešama rūpnieciskiem pielietojumiem. Pateicoties izmēra un pastiprinājuma kombinācijai, slodze tiek labāk sadalīta pa pamatni, un tie mazāk viegli nobīdās. Uzstādīšanas vadlīnijas ir atkarīgas no slodzes; caurlaidība un zāles atvēršanās atšķiras atkarībā no veida.



### B200 BRUTAL SPECKLED SMALL

#### PRODUKTA INFORMĀCIJA

Izmērs, mm	2000 x 1000 x 140
1 gab. svars, kg	556
Krāsa	■ GREY (COLOUR)

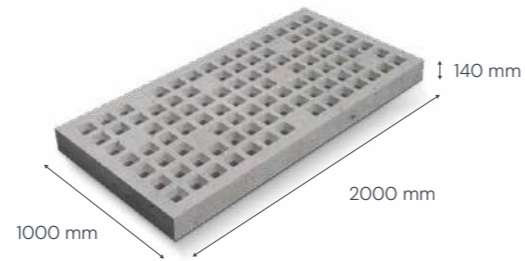

### HT250 HALFTONE SPECKLED LARGE

#### PRODUKTA INFORMĀCIJA

Izmērs, mm	2500 x 1000 x 140
1 gab. svars, kg	684
Krāsa	■ GREY (COLOUR)

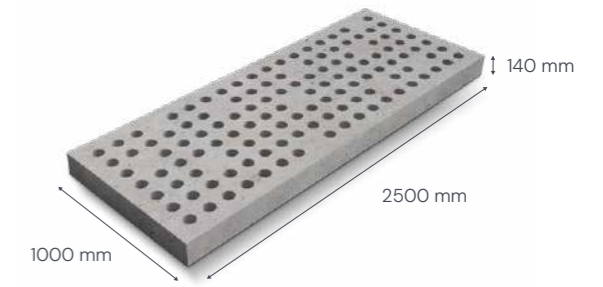

### B250 BRUTAL SPECKLED LARGE

#### PRODUKTA INFORMĀCIJA

Izmērs, mm	2500 x 1000 x 140
1 gab. svars, kg	695
Krāsa	■ GREY (COLOUR)

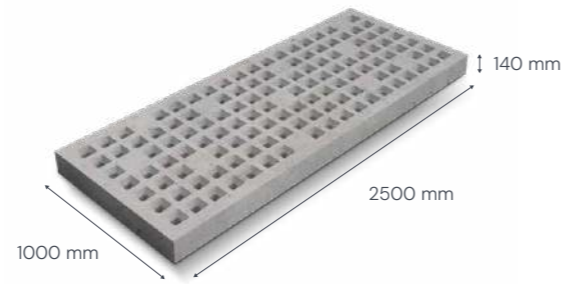

### HT200-ST HALFTONE SPECKLED SMALL

#### PRODUKTA INFORMĀCIJA

Izmērs, mm	2000 x 1000 x 140
1 gab. svars, kg	547
Krāsa	■ GREY (COLOUR)

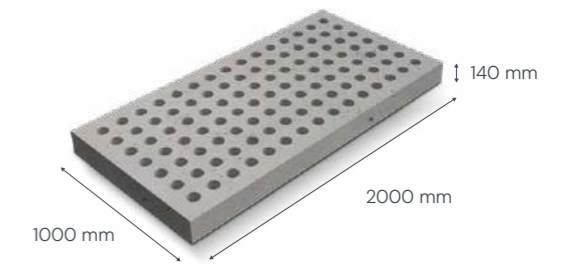

### B200-ST BRUTAL STANDARD SMALL

#### PRODUKTA INFORMĀCIJA

Izmērs, mm	2000 x 1000 x 140
1 gab. svars, kg	545
Krāsa	■ GREY (COLOUR)

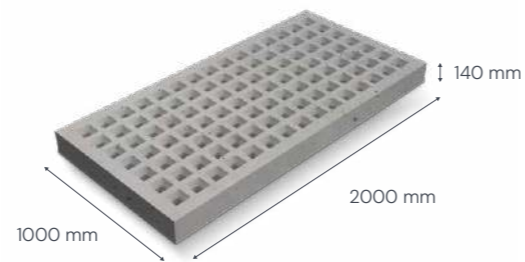

### HT250-ST HALFTONE SPECKLED LARGE

#### PRODUKTA INFORMĀCIJA

Izmērs, mm	2500 x 1000 x 140
1 gab. svars, kg	684
Krāsa	■ GREY (COLOUR)

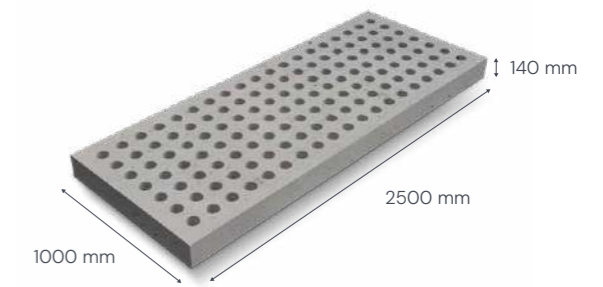

### B250-ST BRUTAL STANDARD LARGE

#### PRODUKTA INFORMĀCIJA

Izmērs, mm	2500 x 1000 x 140
1 gab. svars, kg	680
Krāsa	■ GREY (COLOUR)

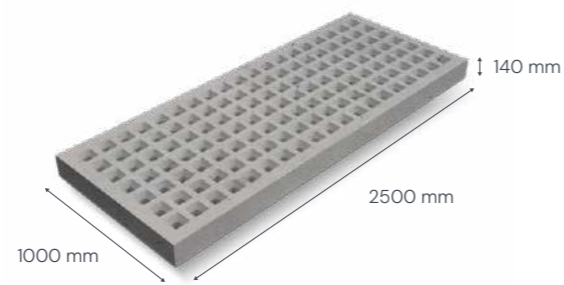

### FT200 HALFTONE FULL TILE SMALL

#### PRODUKTA INFORMĀCIJA

Izmērs, mm	2000 x 1000 x 140
1 gab. svars, kg	672
Krāsa	■ GREY (COLOUR)

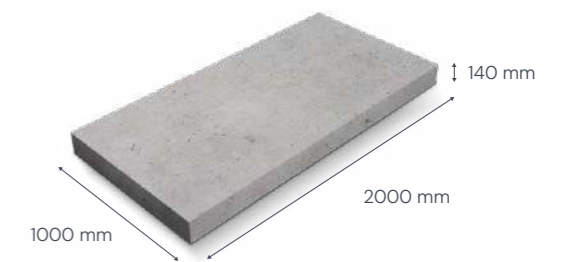

### HT200 HALFTONE SPECKLED SMALL

#### PRODUKTA INFORMĀCIJA

Izmērs, mm	2000 x 1000 x 140
1 gab. svars, kg	547
Krāsa	■ GREY (COLOUR)

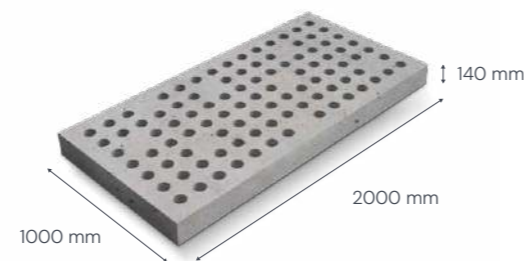

### FT250 HALFTONE FULL TILE LARGE

#### PRODUKTA INFORMĀCIJA

Izmērs, mm	2500 x 1000 x 140
1 gab. svars, kg	840
Krāsa	■ GREY (COLOUR)



# INDUSTRIĀLAIS BRUĢAKMENS – BRIKERS

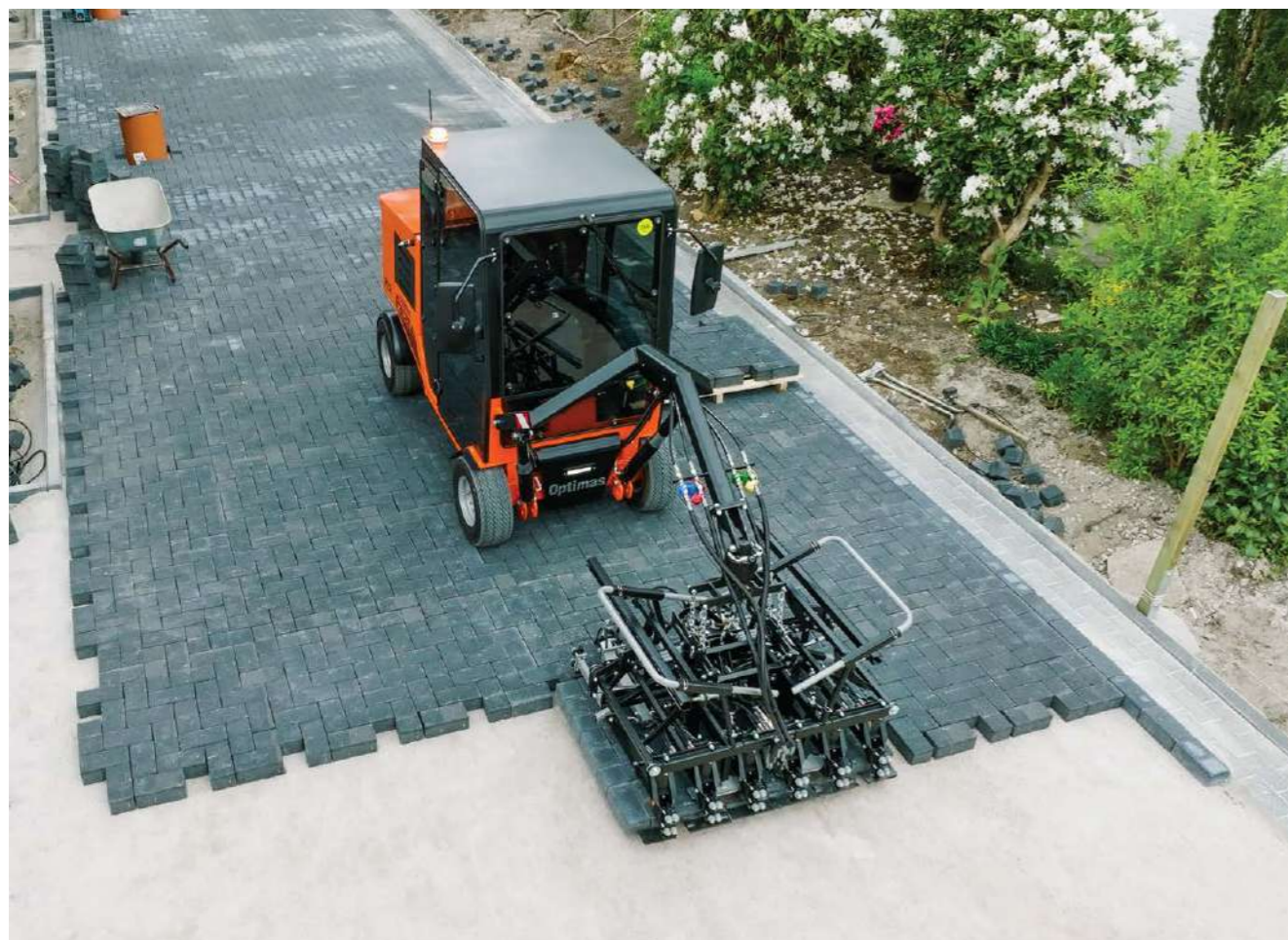

Mainoties bruģa ieklāšanas pieprasījumam un pieaugot darba spēka izmaksām, ceļu būves nozare lielo laukumu un ceļu bruģēšanai ir sākusi izmanto bruģa ieklāšanas mašīnas. Šī metode būtiski palielina ieklāšanas efektivitātes rādītājus, jo to pašu platību iespējams ieklāt ar mazāku cilvēka resursu piesaisti, ātrākā laikā, kā arī palīdz optimizēt izmaksas.

**Visam industriālajam bruģim Brikers Latvija piedāvā īpaši sagatavotu risinājumu bruģa ieklāšanai ar automatizētu ieklāšanas tehniku.**

Bruģa ieklāšanai ar mašīnu galvenās priekšrocības:

- Salīdzinoši plaša bruģu formu izvēle ceļu un lielo laukumu izbūvei
- Gatavi ieklāšanas raksti
- Bruģa klājums būs sagatavots lai to varētu viegli paņemt ar ieklāšanas mašīnu
- Iespējams pasūtīt dažādu krāsu un apstrādes veidus





CLASSIC FĀZE

# UNI & UNICOLOCK

Piemērots industriālos objektos ar lielu laukuma noslodzi. Būs piemērots loģistikas centriem, zemnieku saimniecībām, industriālajiem parkiem. Paredzēts ieklāšanai ar automatizētu ieklāšanas tehniku.



UNICOLOCK 8 CLASSIC BLACK

## UNI 8 CLASSIC

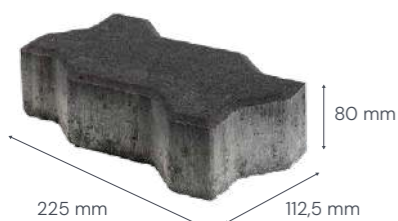

### IEKLĀŠANAI AR MAŠĪNU

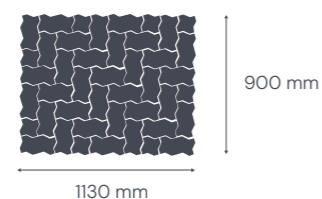

### PRODUKTA INFORMĀCIJA

Bruģa izmērs, mm	225 x 112,5 x 80
m <sup>2</sup> / paletē	8,10
Rindas / paletē	8
Gab. / paletē	352
Paletes svars, kg	1431
1 gab. svars, kg	4,07

### KRĀSAS UN APSTRĀDES VEIDI

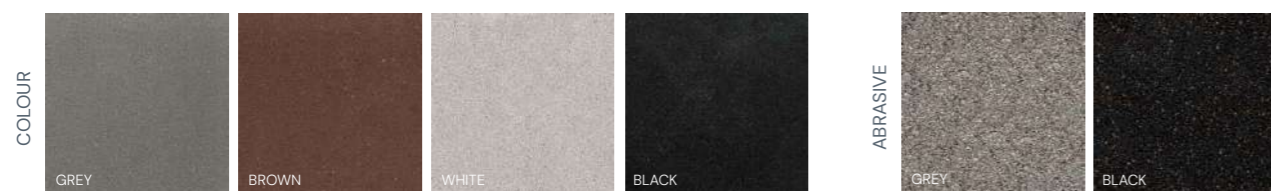

## UNICOLOCK 8 CLASSIC

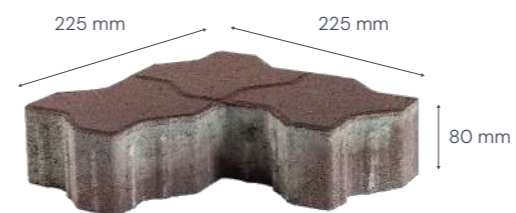

### PRODUKTA INFORMĀCIJA

Bruģa izmērs, mm	225 x 225 x 80
m <sup>2</sup> / paletē	8,10
Rindas / paletē	8
Gab. / paletē	213
Paletes svars, kg	1445
1 gab. svars, kg	6,77

### KRĀSAS

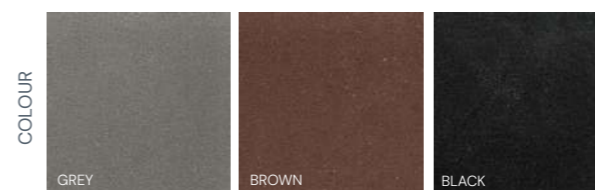

### IEKLĀŠANAI AR MAŠĪNU

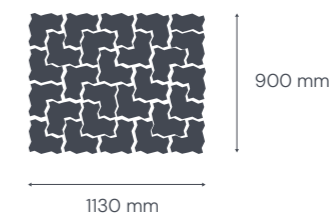

## UNICOLOCK 10 CLASSIC

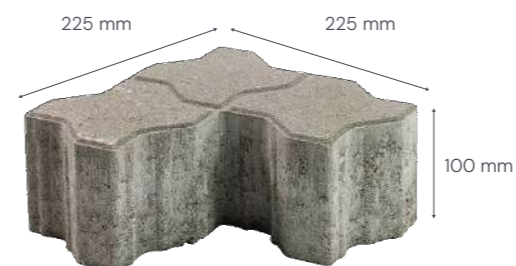

### PRODUKTA INFORMĀCIJA

Bruģa izmērs, mm	225 x 225 x 100
m <sup>2</sup> / paletē	8,10
Rindas / paletē	8
Gab. / paletē	213
Paletes svars, kg	1807
1 gab. svars, kg	8,47

### KRĀSAS



### IEKLĀŠANAI AR MAŠĪNU

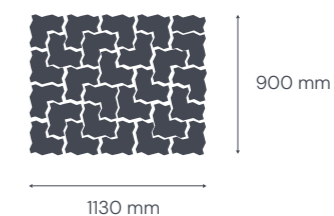

# POLYGON



CLASSIC FĀZE

Ģeometriskā precizitāte un mūsdienu dizains. POLYGON CLASSIC nav vienkārši bruģis – tas ir dizaina elements, kas piešķir raksturu jebkurai teritorijai, sākot no privātmāju pagalmiem līdz pilsētas gājēju zonām.

Kāpēc izvēlēties POLYGON 8 un 10 CLASSIC? Pateicoties tā astoņstūra (poligona) ģeometrijai, šis bruģis rada dinamisku un vizuāli bagātīgu rakstu, kas izceļas uz standarta taisnstūra formu fona. Augsta slodzes izturība: classic sērija ir izstrādāta, lai izturētu intensīvu gājēju un transporta slodzi, nodrošinot seguma kalpošanu gadu desmitiem.

Estētiskā daudzveidība: tā tīrās līnijas lieliski iekļaujas gan minimālisma stilā ieturētā arhitektūrā, gan tradicionālās dārza ainavu projektos.



POLYGON 8 CLASSIC BLACK AND WHITE

## POLYGON 8 CLASSIC

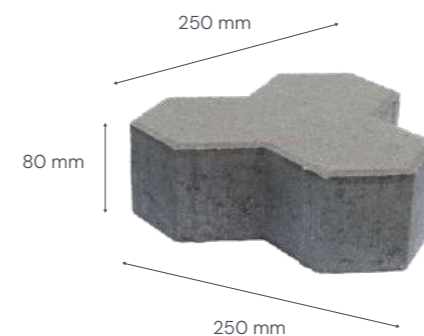

### KRĀSAS



### PRODUKTA INFORMĀCIJA

Brūģa izmērs, mm	250 x 250 x 80
m <sup>2</sup> / paletē	8,69
Rindas / paletē	9
Gab. / paletē	216
Paletes svars, kg	1570
1 gab. svars, kg	7,27

### IEKLĀŠANAI AR MAŠĪNU

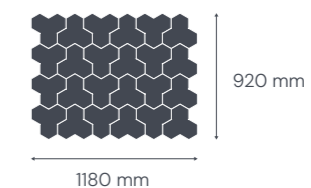

## POLYGON 10 CLASSIC

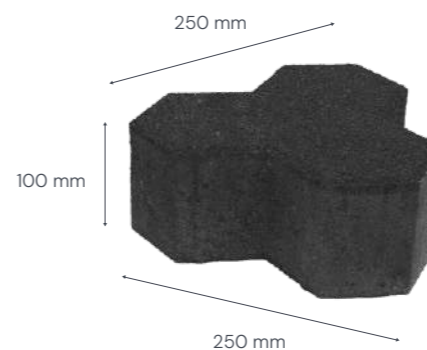

### KRĀSAS



### PRODUKTA INFORMĀCIJA

Brūģa izmērs, mm	250 x 250 x 100
m <sup>2</sup> / paletē	6,76
Rindas / paletē	7
Gab. / paletē	168
Paletes svars, kg	1520
1 gab. svars, kg	9,05

### IEKLĀŠANAI AR MAŠĪNU

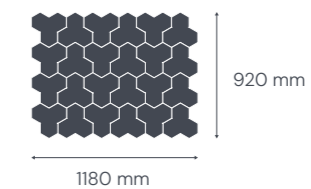



# TAVR



MODERN, COMFORT UN CLASSIC FĀZES

Industriāls produkts noslogotām, intensīvas satiksmes zonām. Lieliski piemērots autostāvvietām, tirdzniecības un piegādes centriem. Tā īpašā forma nodrošinās ideālu produkta sasaisti vienam ar otru. TAVR 10 MODERN un TAVR 12 MODERN būs lieliski piemēroti ostu teritorijām, paaugstinātās slodzes zonām. Savukārt, TAVR 8 COMFORT gludā virsma būs atbilstoša izvēle noliktavām un iekštelpām. Visi TAVR bruģa veidi ir paredzēti ieklāšanai ar automatizētu ieklāšanas tehniku.



TAVR 10 MODERN BLACK

## INFORMĀCIJA

	TAVR 8 MODERN	TAVR 8 COMFORT	TAVR 10 MODERN	TAVR 10 CLASSIC	TAVR 12 MODERN
Bruģa izmērs, mm	200 x 162 x 80	200 x 162 x 80	200 x 162 x 100	200 x 162 x 100	225 x 162 x 120
m <sup>2</sup> / paletē	8,39	8,39	7,46	7,46	7,46
Rindas / paletē	9	9	8	8	6
Gab. / paletē	297	297	264	264	198
Paletes svars, kg	1463	1463	1617	1617	1460
1 gab. svars, kg	4,93	4,93	6,13	6,13	7,37

## KRĀSAS



## IEKLĀŠANAI AR MAŠĪNU

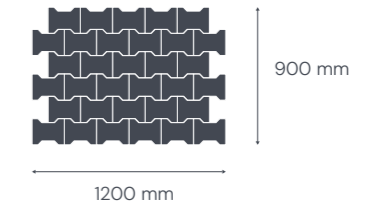

## TAVR 8 MODERN

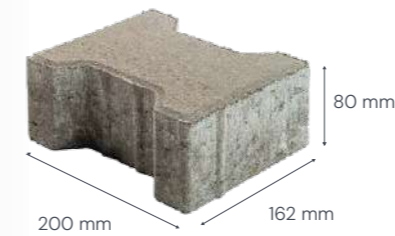

## TAVR 8 COMFORT

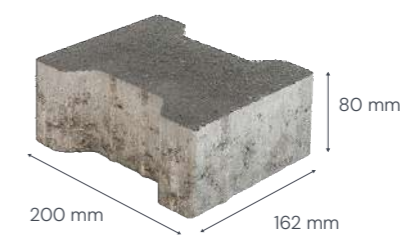

## TAVR 10 CLASSIC

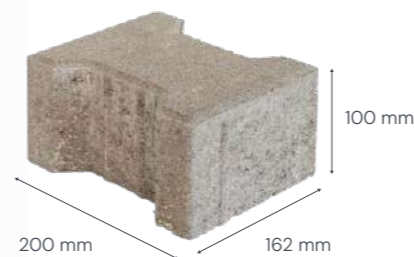

## TAVR 10 MODERN

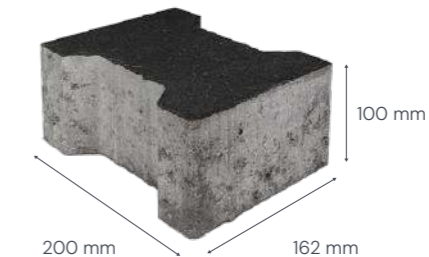

## TAVR 12 MODERN

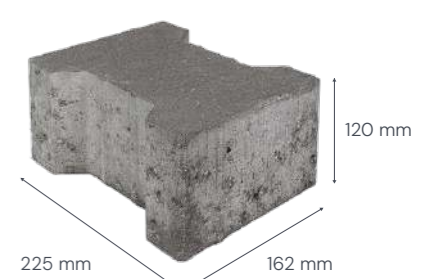

# PRIZMA



PRIZMA 10 CLASSIC bruģakmens veids ir populārs tā izturības, estētikas un spējas izturēt lielas slodzes, padarot to piemērotu gan dzīvojamai, gan industriāliem objektiem. Paredzēts ieklāšanai ar automatizētu ieklāšanas tehniku.

PRIZMA 12 CLASSIC betona bruģakmens ir īpaši izturīgs un paredzēts ļoti lielas noslodzes ceļiem un laukumiem, kā arī ostās un industriālajās zonās. Pieejams arī dažādās krāsu variācijās.

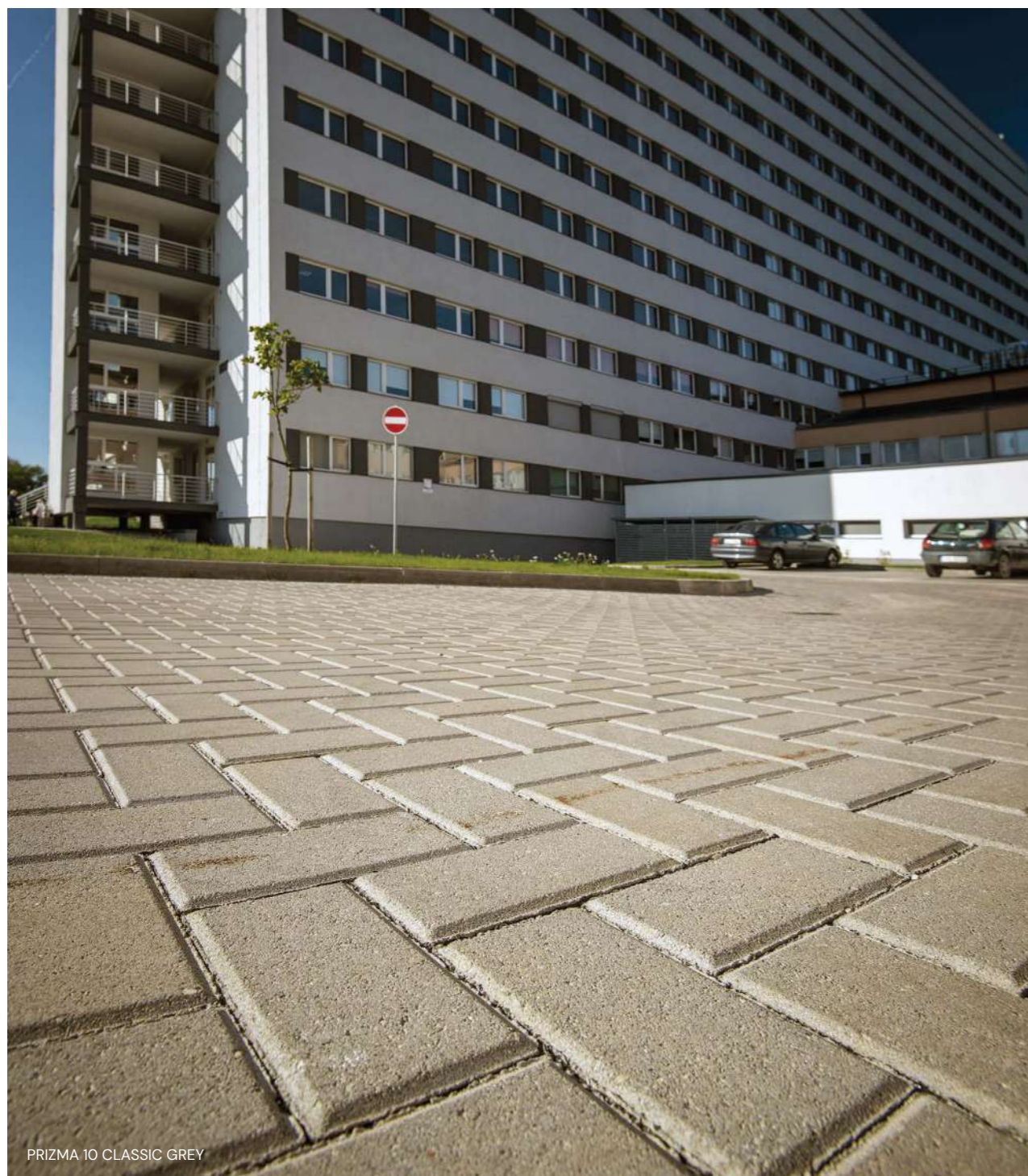

PRIZMA 10 CLASSIC GREY

## PRIZMA 10 CLASSIC

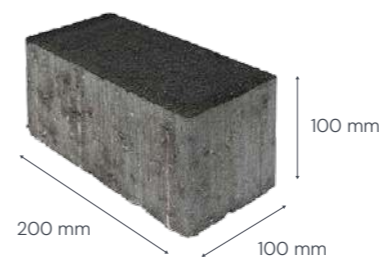

### KRĀSAS

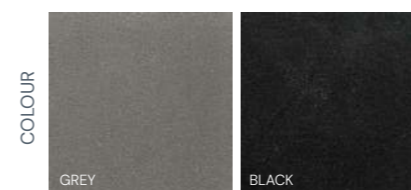

### PRODUKTA INFORMĀCIJA

Bruģa izmērs, mm	200 x 100 x 100
m <sup>2</sup> / paletē	6,48
Rindas / paletē	6
Gab. / paletē	324
Paletes svars, kg	1440
1 gab. svars, kg	4,44

### IEKLĀŠANAI AR MAŠĪNU

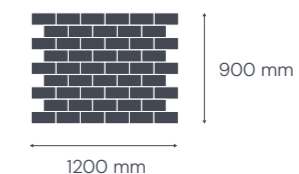

## PRIZMA 12 CLASSIC

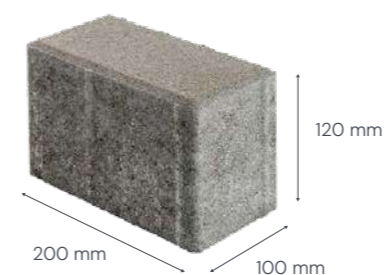

### KRĀSAS



### PRODUKTA INFORMĀCIJA

Bruģa izmērs, mm	200 x 100 x 120
m <sup>2</sup> / paletē	4,95
Rindas / paletē	5
Gab. / paletē	230
Paletes svars, kg	1302
1 gab. svars, kg	5,74

### IEKLĀŠANAI AR MAŠĪNU

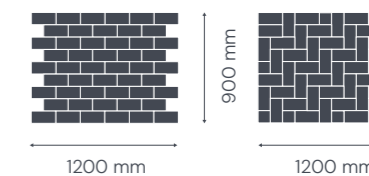

# GUIDELINE



Guideline bruģakmens gājēju ietvēm un ielu krustojumiem, jo Brikers ir ļoti svarīgi nodrošināt pieejamu un drošu vidi visiem gājējiem, īpaši cilvēkiem ar redzes traucējumiem un cilvēkiem ar invaliditāti.



## PRIZMA 6 GUIDELINE CLASSIC

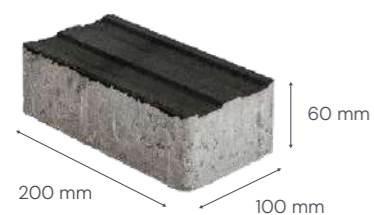

### PRODUKTA INFORMĀCIJA

Bruģa izmērs, mm	200 x 100 x 60
m <sup>2</sup> / paletē	12,00
Rindas / paletē	10
Gab. / paletē	600
Paletes svars, kg	1640
1 gab. svars, kg	2,73

### KRĀSAS

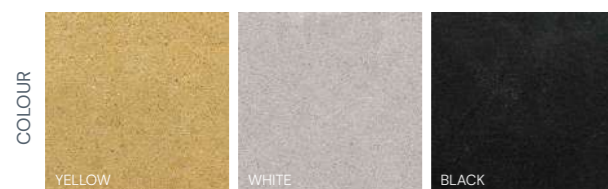

## PRIZMA 8 GUIDELINE CLASSIC

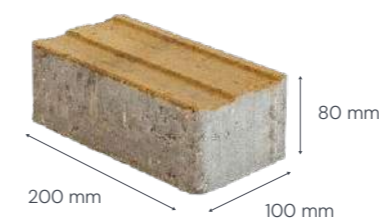

### PRODUKTA INFORMĀCIJA

Bruģa izmērs, mm	200 x 100 x 80
m <sup>2</sup> / paletē	8,40
Rindas / paletē	7
Gab. / paletē	420
Paletes svars, kg	1530
1 gab. svars, kg	3,64

### KRĀSAS



## DEKOR 300 PLUS GUIDELINE

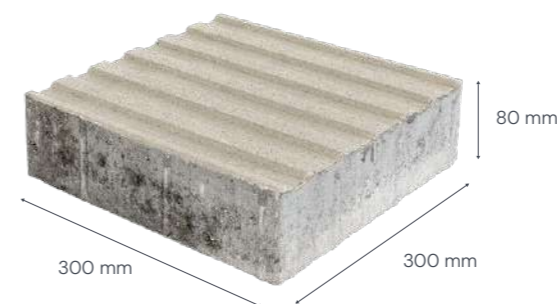

### PRODUKTA INFORMĀCIJA

Bruģa izmērs, mm	300 x 300 x 80
m <sup>2</sup> / paletē	8,64
Rindas / paletē	8
Gab. / paletē	96
Paletes svars, kg	1600
1 gab. svars, kg	16,67

### KRĀSAS



# TACTILE



CLASSIC FĀZE

Tactile bruģakmens gājēju ietvēm un ielu krustojumiem, jo Brikeris ir ļoti svarīgi nodrošināt pieejamu un drošu vidi visiem gājējiem, īpaši cilvēkiem ar redzes traucējumiem un cilvēkiem ar invaliditāti.

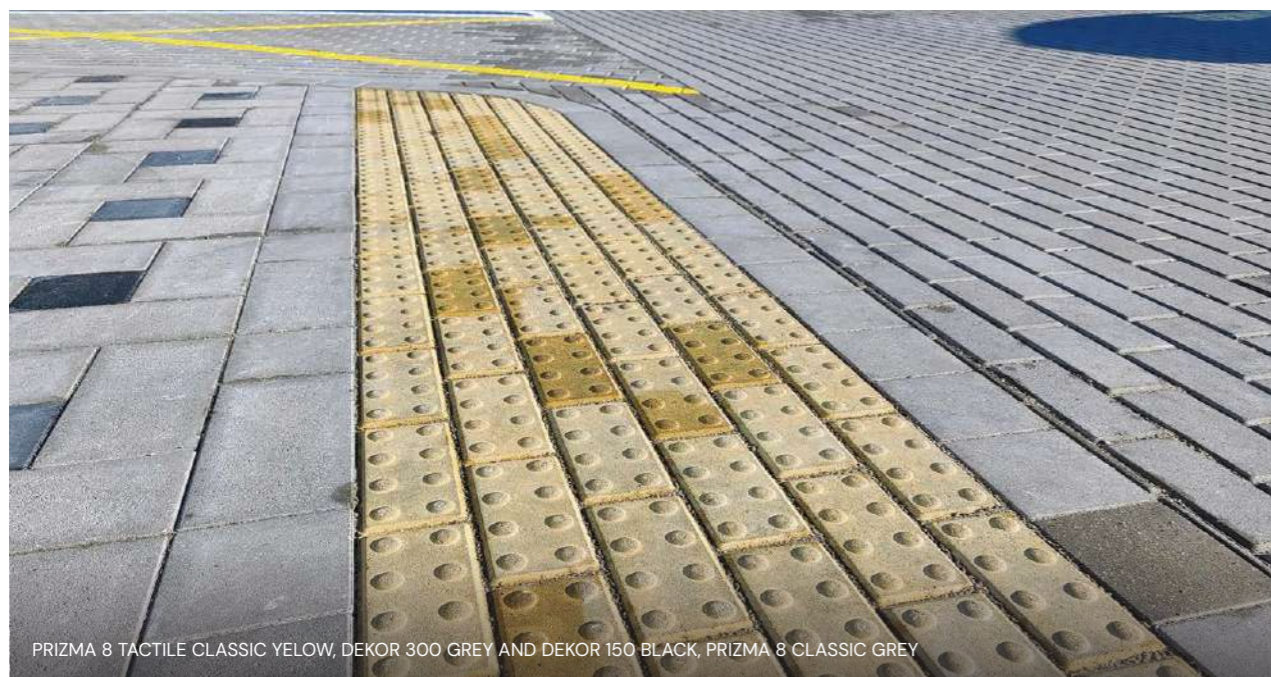

PRIZMA 8 TACTILE CLASSIC YELLOW, DEKOR 300 GREY AND DEKOR 150 BLACK, PRIZMA 8 CLASSIC GREY

## PRIZMA 6 TACTILE CLASSIC

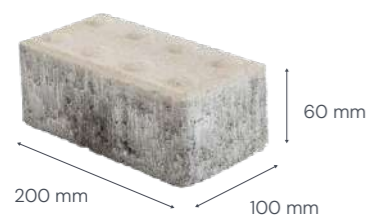

### PRODUKTA INFORMĀCIJA

Bruģa izmērs, mm	200 x 100 x 60
m <sup>2</sup> / paletē	12,00
Rindas / paletē	10
Gab. / paletē	600
Paletes svars, kg	1610
1 gab. svars, kg	2,68

### KRĀSAS

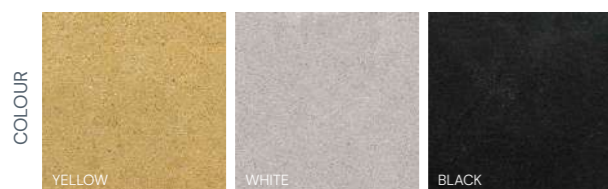

## PRIZMA 8 TACTILE CLASSIC

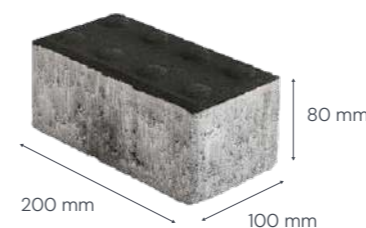

### KRĀSAS



### PRODUKTA INFORMĀCIJA

Bruģa izmērs, mm	200 x 100 x 80
m <sup>2</sup> / paletē	8,40
Rindas / paletē	7
Gab. / paletē	420
Paletes svars, kg	1510
1 gab. svars, kg	3,60

## DEKOR 300 PLUS TACTILE

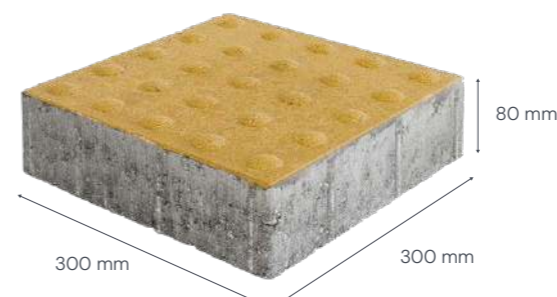

### PRODUKTA INFORMĀCIJA

Bruģa izmērs, mm	300 x 300 x 80
m <sup>2</sup> / paletē	8,64
Rindas / paletē	8
Gab. / paletē	96
Paletes svars, kg	1580
1 gab. svars, kg	16,46

### KRĀSAS

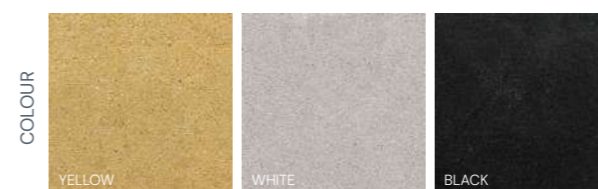

# APMALES

Betona ceļa apmales ir būtisks elements, kas ļauj noteikt un nošķirt dažādas zonas, kā arī nodrošina estētisku un praktisku risinājumu ceļa infrastruktūrā. Bruģakmens ceļa apmales ir izgatavotas no izturīgas, laikapstākļu izturīgas betona, kas nodrošina ilgmūžību un zemu uzturēšanas nepieciešamību. Tās var kalpot desmitiem gadu. Betona ceļa apmales var tikt izmantotas gan publiskās, gan privātās teritorijās, piemēram, ceļos, gājēju celiņos, dārzu apmalēs un stāvvietās.

Kerbstone Velo betona apmale paredzēta veloceliņiem. Tās slīpā mala atvieglos riteņbraucēju nokļūšanu uz un no velo joslas, tā lieliski atdalīs gājēju ietvi no velo joslas. Pieejams arī melnā krāsā.

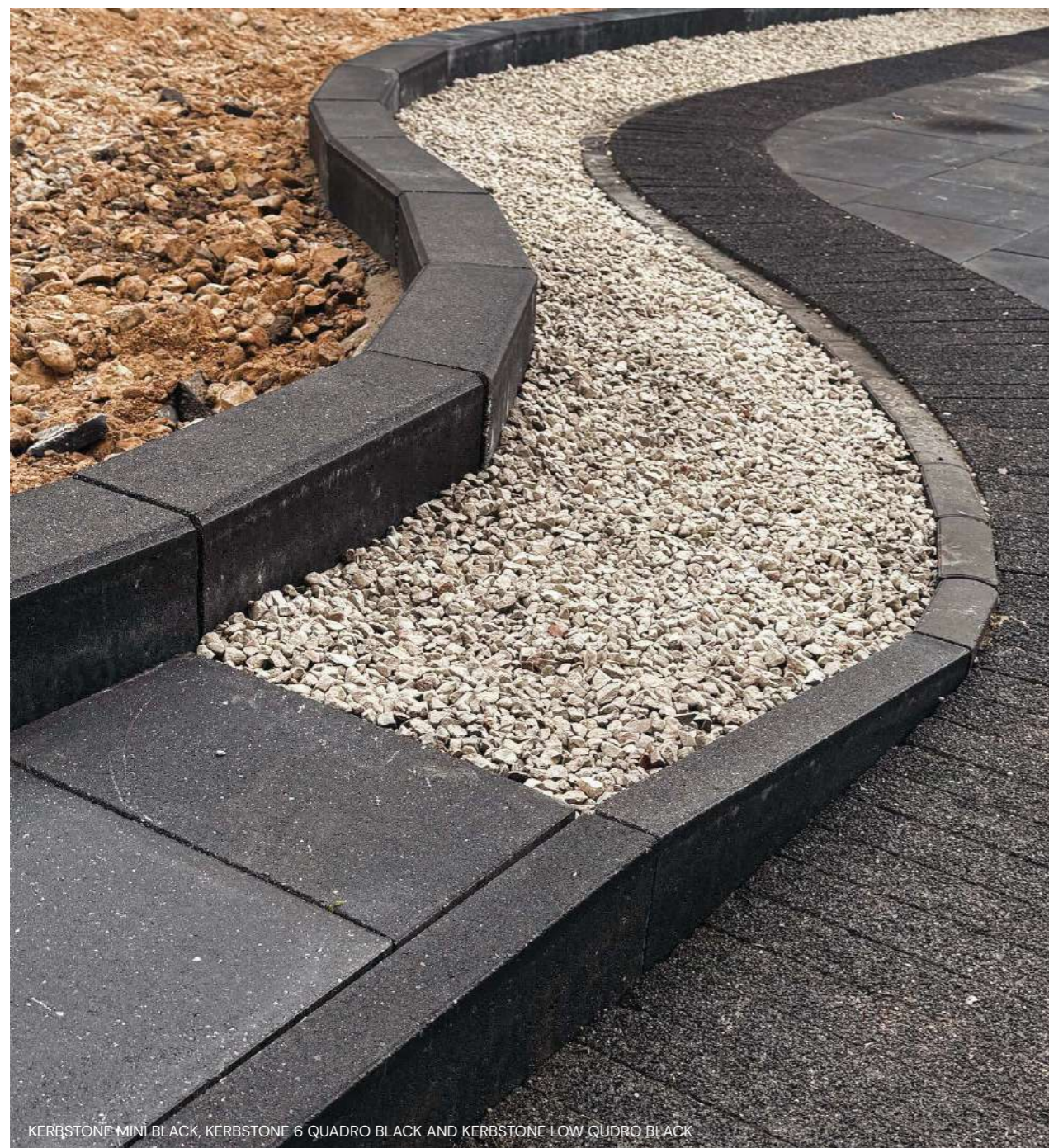

## KERBSTONE MINI



### KRĀSAS

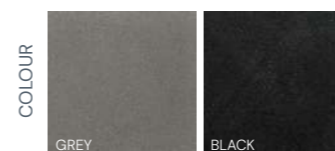

### PRODUKTA INFORMĀCIJA

Izmērs, mm	200 x 200 x 60
Rindas / paletē	5
Gab. / paletē	156
Paletes svars, kg	825
1 gab. svars, kg	5,29

## KERBSTONE 5



### KRĀSAS

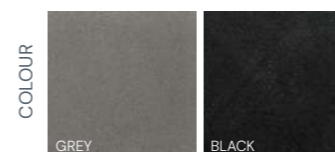

### PRODUKTA INFORMĀCIJA

Izmērs, mm	1000 x 200 x 50
Rindas / paletē	4
Gab. / paletē	56
Paletes svars, kg	1260
1 gab. svars, kg	22,50

## KERBSTONE 6 QUADRO



### KRĀSAS

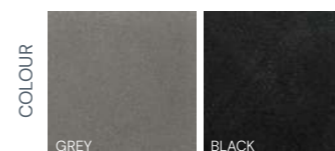

### PRODUKTA INFORMĀCIJA

Izmērs, mm	1000 x 250 x 60
Rindas / paletē	3
Gab. / paletē	48
Paletes svars, kg	1570
1 gab. svars, kg	32,75

# KERBSTONE 6 QUADRO

## KRĀSAS UN APSTRĀDES VEIDI

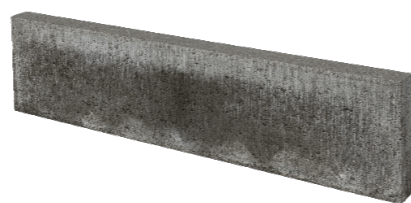
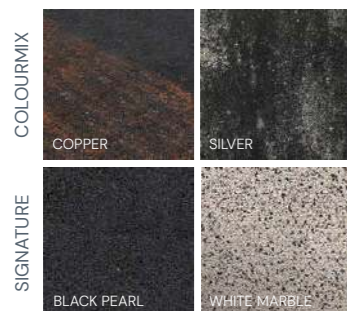

### PRODUKTA INFORMĀCIJA

Izmērs, mm	1000 x 200 x 60
Rindas / paletē	3
Gab. / paletē	42
Paletes svars, kg	1217
1 gab. svars, kg	28,50

# KERBSTONE 8 VELO

## KRĀSAS

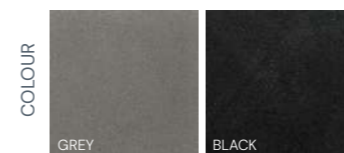

### PRODUKTA INFORMĀCIJA

Izmērs, mm	1000 x 200 x 80
Rindas / paletē	4
Gab. / paletē	48
Paletes svars, kg	1730
1 gab. svars, kg	36

# KERBSTONE 8

## KRĀSAS

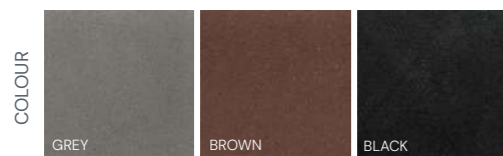

### PRODUKTA INFORMĀCIJA

Izmērs, mm	1000 x 200 x 80
Rindas / paletē	4
Gab. / paletē	44
Paletes svars, kg	1580
1 gab. svars, kg	36,00

# KERBSTONE HIGH QUADRO

## KRĀSAS

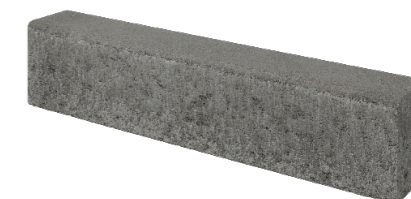
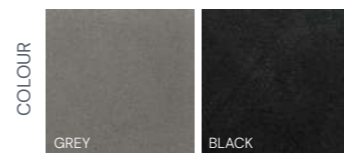

### PRODUKTA INFORMĀCIJA

Izmērs, mm	1000 x 300 x 150
Rindas / paletē	3
Gab. / paletē	15
Paletes svars, kg	1520
1 gab. svars, kg	101,3

# KERBSTONE 8 QUADRO

## KRĀSAS UN APSTRĀDES VEIDI

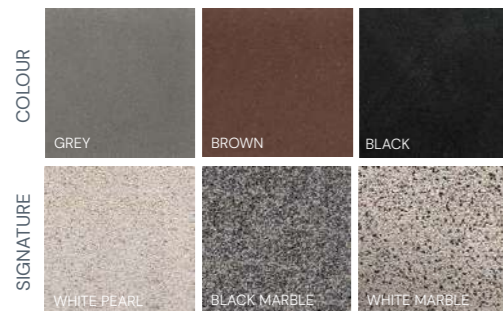

### PRODUKTA INFORMĀCIJA

Izmērs, mm	1000 x 200 x 80
Rindas / paletē	4
Gab. / paletē	44
Paletes svars, kg	1580
1 gab. svars, kg	36,00

# KERBSTONE LOW QUADRO

## KRĀSAS

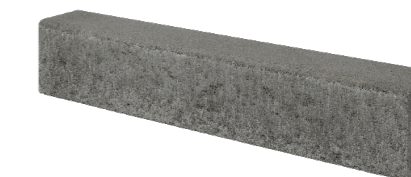
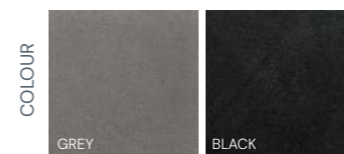

### PRODUKTA INFORMĀCIJA

Izmērs, mm	1000 x 220 x 150
Rindas / paletē	4
Gab. / paletē	20
Paletes svars, kg	1510
1 gab. svars, kg	75,3

# KERBSTONE HIGH



## KRĀSAS



## PRODUKTA INFORMĀCIJA

Izmērs, mm	1000 x 300 x 150
Rindas / paletē	3
Gab. / paletē	15
Paletes svars, kg	1520
1 gab. svars, kg	101,3

# KERBSTONE LOW



## KRĀSAS



## PRODUKTA INFORMĀCIJA

Izmērs, mm	1000 x 220 x 150
Rindas / paletē	4
Gab. / paletē	20
Paletes svars, kg	1510
1 gab. svars, kg	75,3

# KERBSTONE LEFT/RIGHT



## PRODUKTA INFORMĀCIJA

Izmērs, mm	1000 x 150 x 300/220
Rindas / paletē	3
Gab. / paletē	18
Paletes svars, kg	1520
1 gab. svars, kg	84,5

## KRĀSA



# KERBSTONE R1 KERBSTONE R3 KERBSTONE R5 KERBSTONE R8

## PRODUKTA INFORMĀCIJA

PRODUKTA INFORMĀCIJA	KERBSTONE R1	KERBSTONE R3	KERBSTONE R5	KERBSTONE R8
Izmērs, mm	780 x 300 x 150	780 x 300 x 150	780 x 300 x 150	780 x 300 x 150
Rindas / paletē	3	3	3	3
Gab. / paletē	12	12	12	12
Paletes svars, kg	840	890	900	920
1 gab. svars, kg	70	74	75	78



8 gab.

KERBSTONE R1

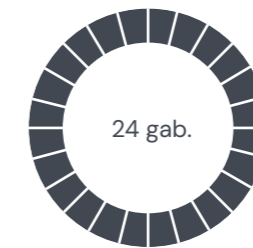

24 gab.

KERBSTONE R3

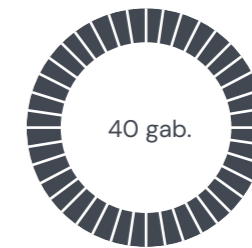

40 gab.

KERBSTONE R5

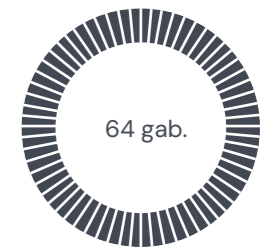

64 gab.

KERBSTONE R8

## KRĀSA



# KERBSTONE HIGH GRANITE STONE



## PRODUKTA INFORMĀCIJA

Izmērs, mm	1000 x 300 x 150
Rindas / paletē	3
Gab. / paletē	12
Paletes svars, kg	1406,6
1 gab. svars, kg	115,8



## KRĀSA

COLOUR



# AQUALINE XL 220/220



## PRODUKTA INFORMĀCIJA

AQUALINE XL izmērs, mm	1000 x 500 x 220/220
Rindas / paletē	3
Gab. / paletē	6
Paletes svars, kg	1350
1 gab. svars, kg	225

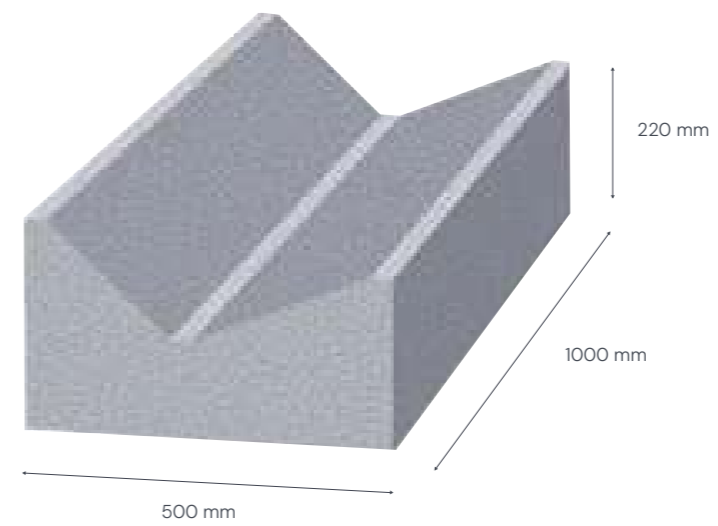

## KRĀSA

COLOUR



## AQUALINE S

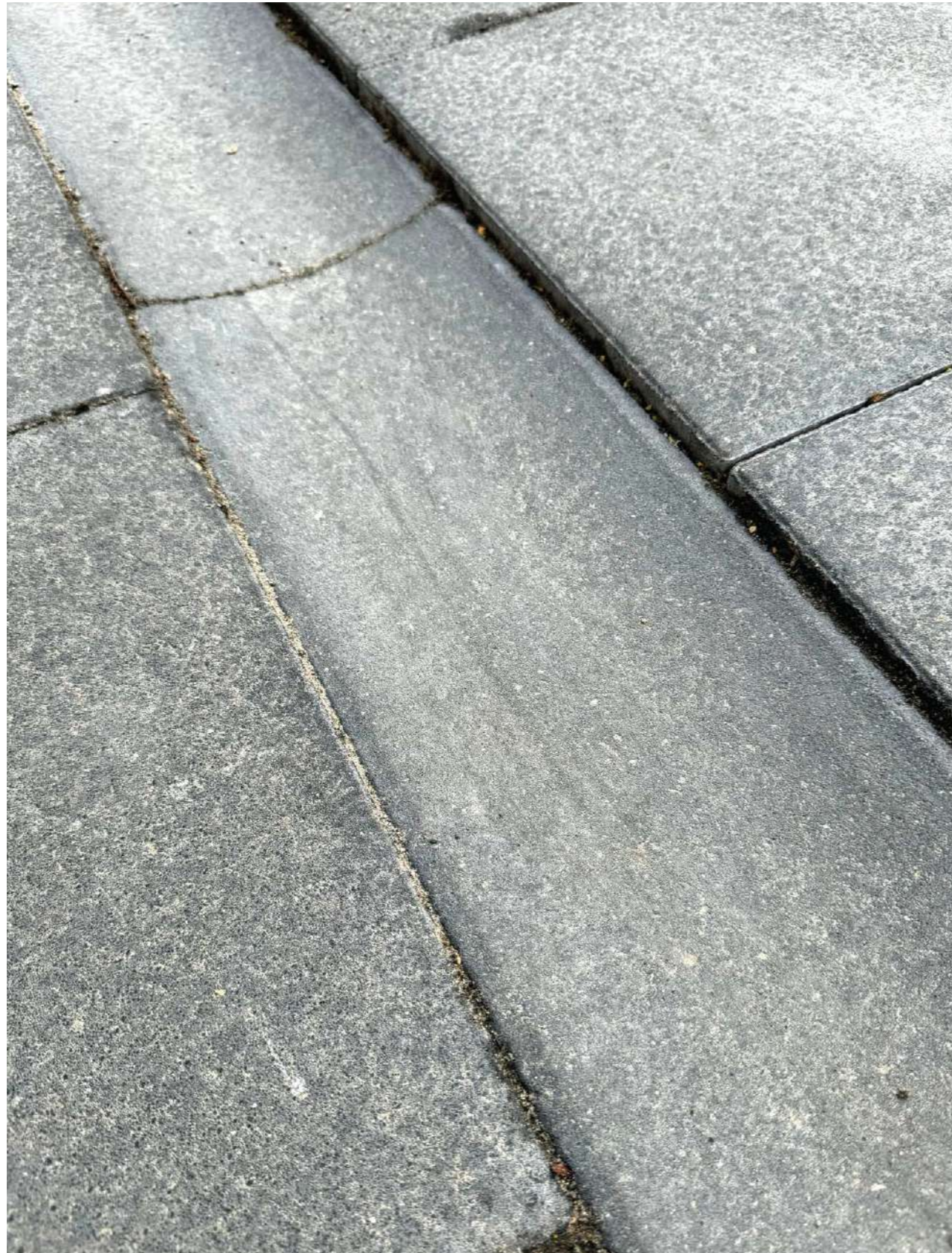

## PRODUKTA INFORMĀCIJA

AQUALINE S izmērs, mm	500 x 180 x 80
Rindas / paletē	8
Gab. / paletē	96
Paletes svars, kg	1490
1 gab. svars, kg	15,52

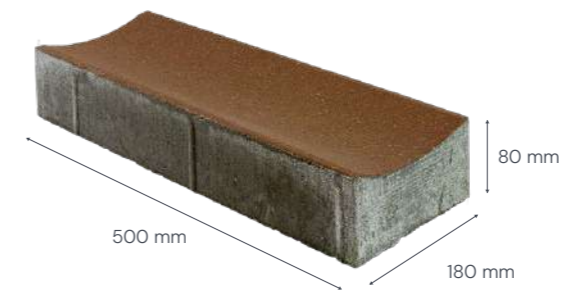

## KRĀSAS



# PAVING CONE MODERN



Konusveida bruģis PAVING CONE MODERN ar nelielu fāzi. Paredzēts likšanai apkārt dažāda izmēra un veida aku vākiem, puķu dobēm koku stādījumiem u.c. Kā papildus iespēja ir no tiem veidot apļa veida nelielus laukumus savā dārzā, publiskā vietā vai veidot no tiem dažādus dizaina risinājumus bērnu laukumos un parkos.



## PRODUKTA INFORMĀCIJA

Bruģa izmērs, mm	125/80 x 125 x 60
m <sup>2</sup> / paletē	10,85
Rindas / paletē	11
Gab. / paletē	847
Paletes svars, kg	1450
1 gab. svars, kg	1,72

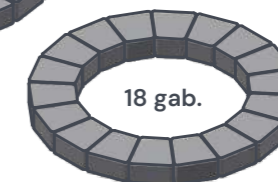
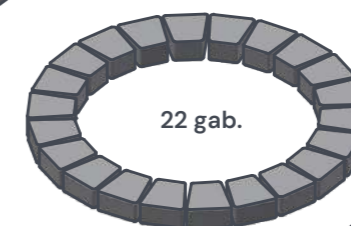
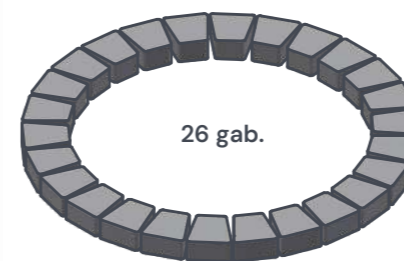
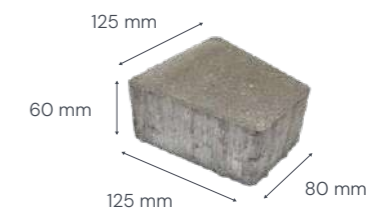

## KRĀSAS UN APSTRĀDES VEIDI



# FLORA CUBE

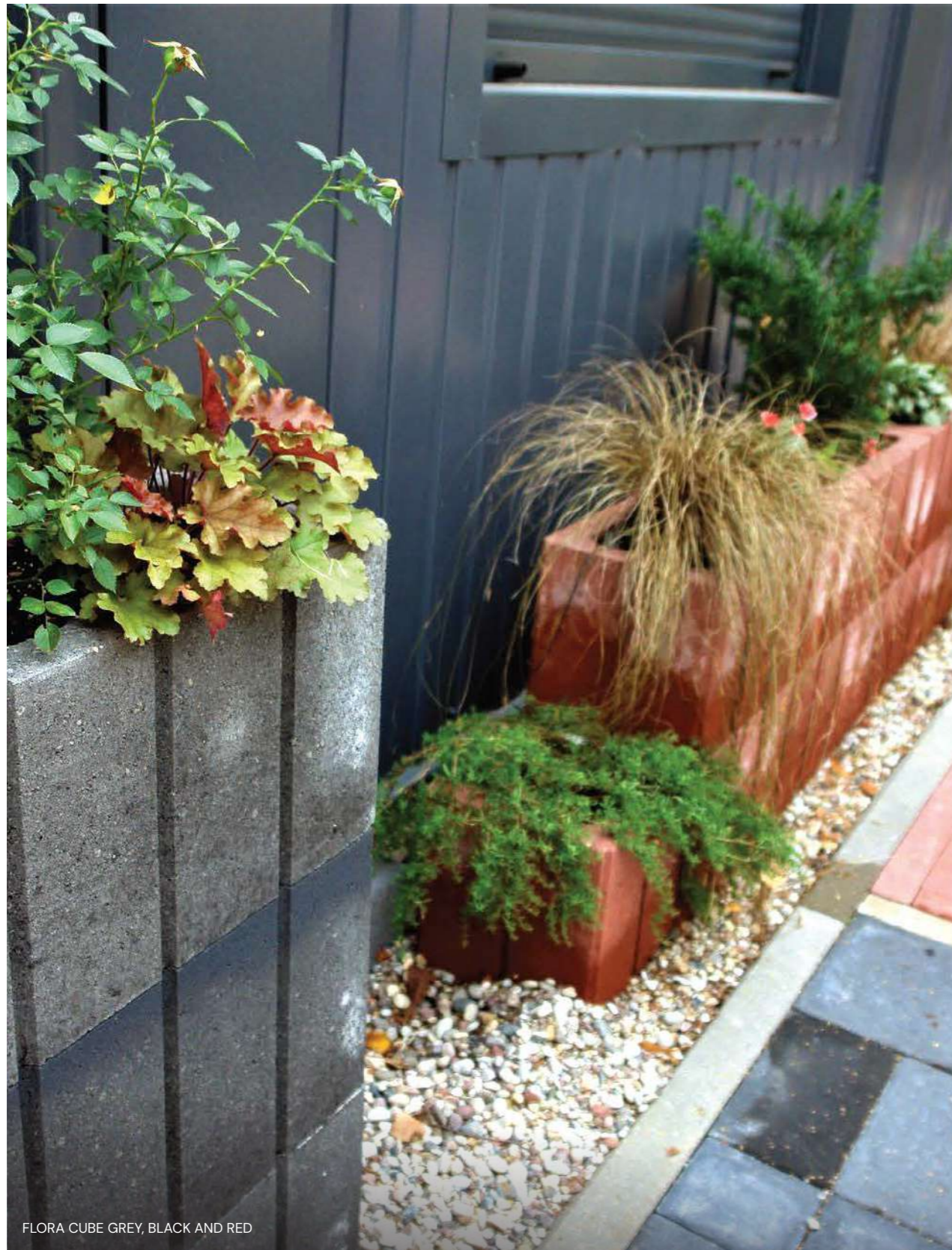

FLORA CUBE GREY, BLACK AND RED

## PRODUKTA INFORMĀCIJA

FLORA CUBE izmērs, mm	500 x 250 x 250
Rindas / paletē	4
Gab. / paletē	32
Paletes svars, kg	1020
1 gab. svars, kg	31,88



## KRĀSAS

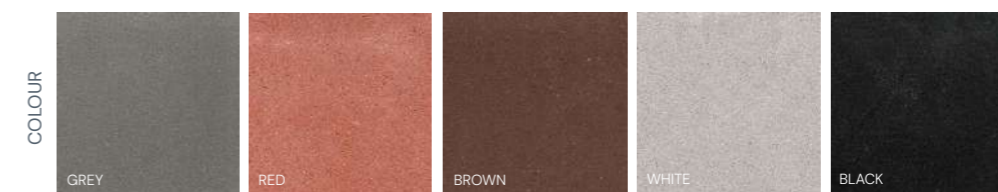

# FLORA RING MINI



## PRODUKTA INFORMĀCIJA

FLORA RING MINI izmērs, mm	Ø 345; h=200
Rindas / paletē	3
Gab. / paletē	36
Paletes svars, kg	630
1 gab. svars, kg	16,70



## KRĀSAS



# RONDO



## PRODUKTA INFORMĀCIJA

	RONDO S	RONDO M GRAFIT	RONDO L
Izmērs, mm	Ø 125 x 250	Ø 111 x 400	Ø 125 x 800
Rindas / paletē	3	1	1
Gab. / paletē	168	48	56
Paletes svars, kg	960	350	1620
1 gab. svars, kg	5,71	7,29	20,00

## KRĀSA

COLOUR



RONDO S



RONDO M  
GRAFIT



RONDO L

## PALISADE TRIO



## PRODUKTA INFORMĀCIJA

PALISADE TRIO izmērs, mm	390 x 390 x 80
Rindas / paletē	3
Gab. / paletē	48
Paletes svars, kg	1220
1 gab. svars, kg	25,42

## KRĀSA

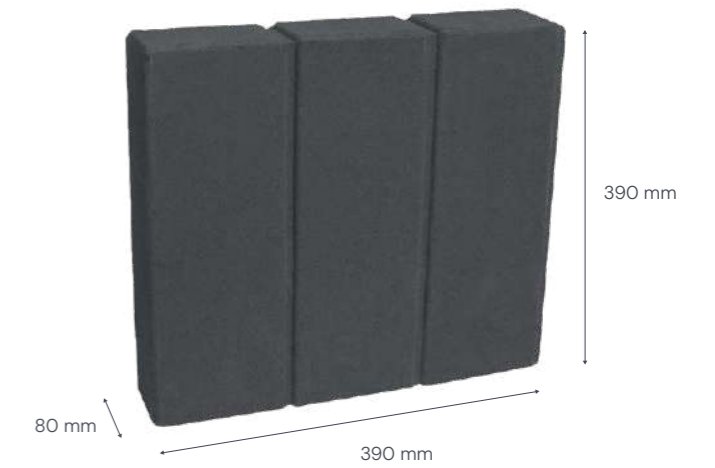
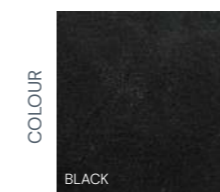

# PALISADE 1000

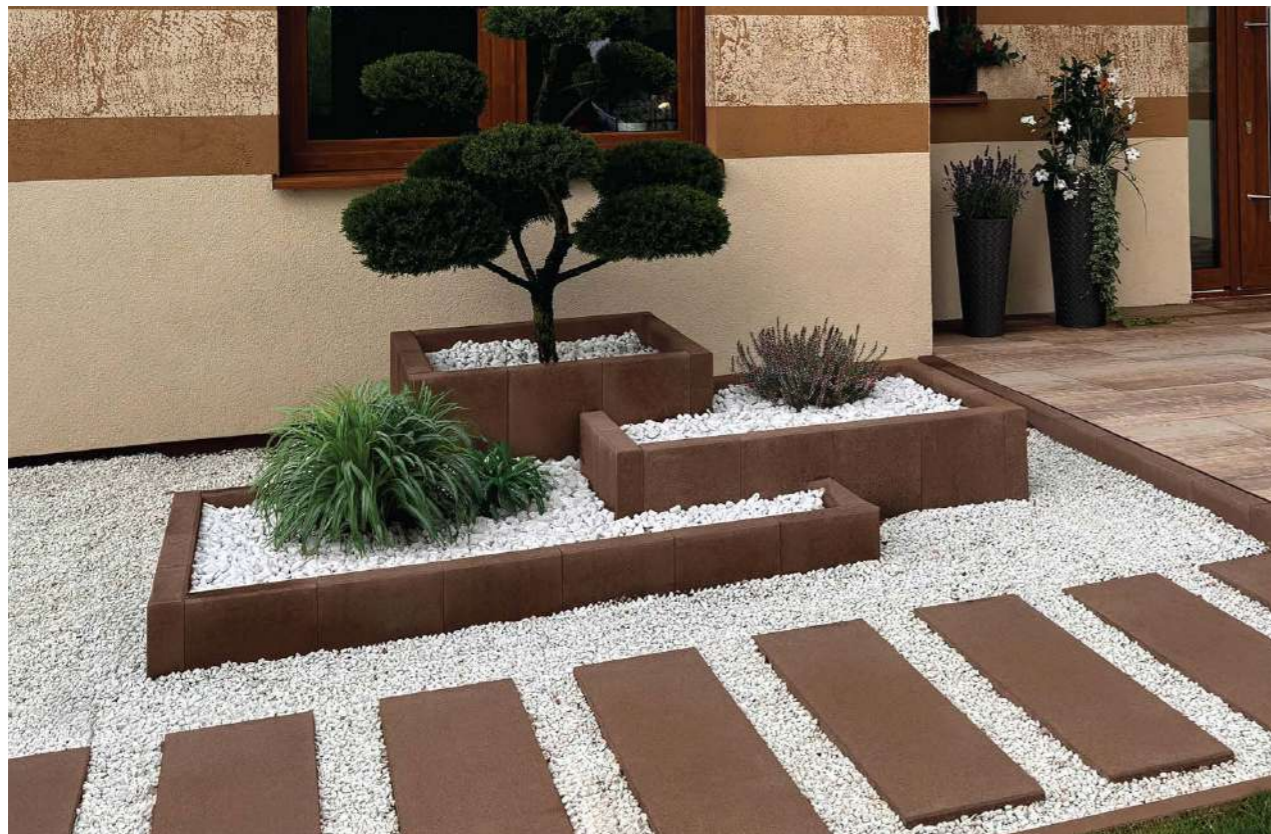

## PRODUKTA INFORMĀCIJA

PALISADE 1000 izmērs, mm	1000 x 300 x 80
Rindas / paletē	1
Gab. / paletē	33
Paletes svars, kg	1800
1 gab. svars, kg	54,55

## KRĀSAS



# PALISADE 1200



## PRODUKTA INFORMĀCIJA

PALISADE 1200 izmērs, mm	1200 x 160 x 200
Rindas / paletē	1
Gab. / paletē	24
Paletes svars, kg	1944
1 gab. svars, kg	81,00

## KRĀSA

COLOUR

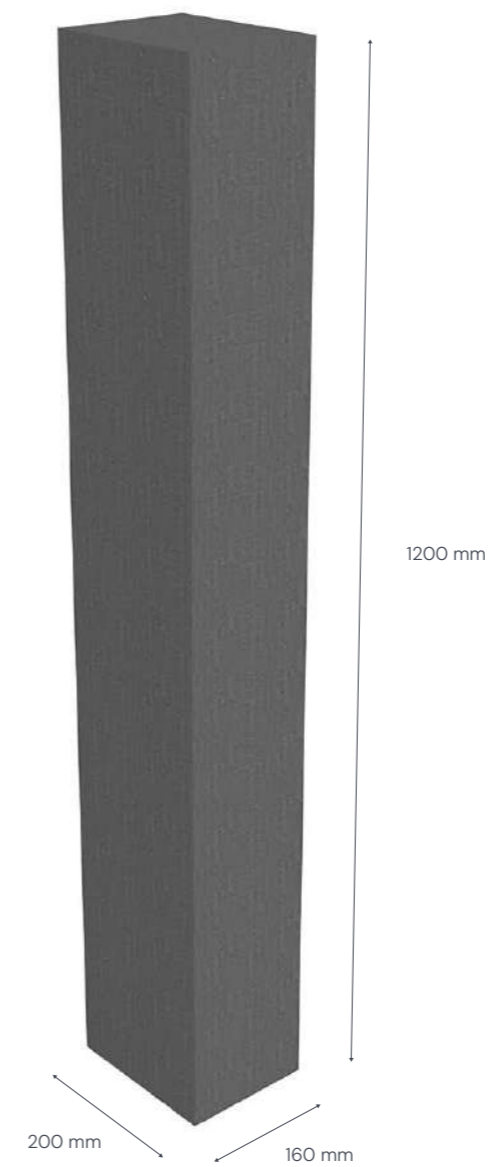

# STEP BLOCK





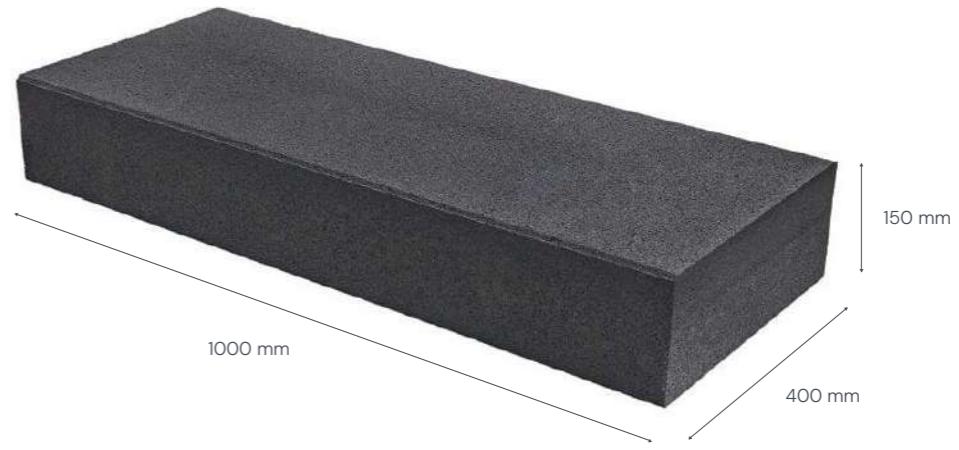

## PRODUKTA INFORMĀCIJA

STEP BLOCK izmērs, mm	1000 x 400 x 150
1 gab. svars, kg	130



## KRĀSAS UN APSTRĀDES VEIDI

COLOUR			
	GREY	WHITE	BLACK
	STRUCTURED		
GREY			

# FENCE BLOCK – MODULĀRIE ŽOGA STABI

Vārtu stabu daudzpusība ļauj tai papildināt gan tradicionālos, gan modernisma stilus. Modulārā žoga sistēma, kas sastāv no žogu blokiem, galvenokārt ir estētiski pievilcīga un harmoniski integrēta ar citiem apkārtējās teritorijas arhitektūras elementiem. Pareizi pielāgota tehnoloģija nodrošina, ka žogu sistēmas stabi rada perfektu virsmu, kā rezultātā tiek izveidots pievilcīgs perimetra žogs, savukārt krāsu daudzveidība ievērojami atvieglo žoga pieskaņošanu ēkai, bruģim vai citiem dārza elementiem



## FENCE BLOCK

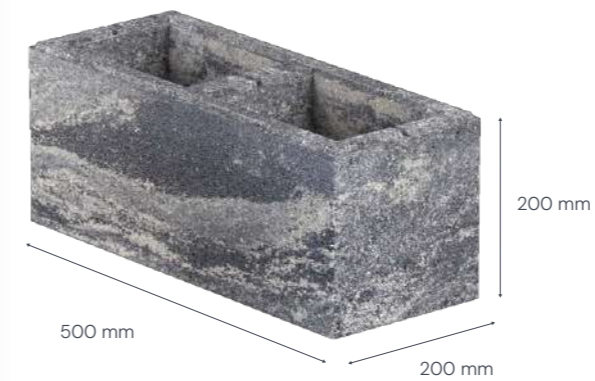

### PRODUKTA INFORMĀCIJA

Izmērs, mm 500 x 200 x 200

### KRĀSAS UN APSTRĀDES VEIDI



## FENCE TOP

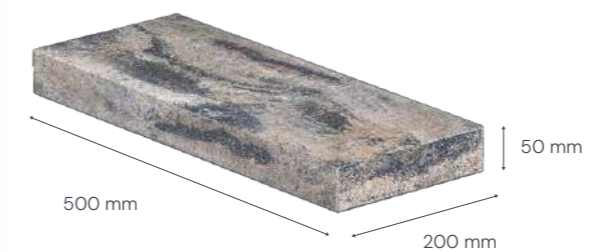

### PRODUKTA INFORMĀCIJA

Izmērs, mm 500 x 200 x 50

### KRĀSAS UN APSTRĀDES VEIDI



# FENCE BLOCK – MODULĀRIE ŽOGA STABI



## FENCE WALL BLOCK

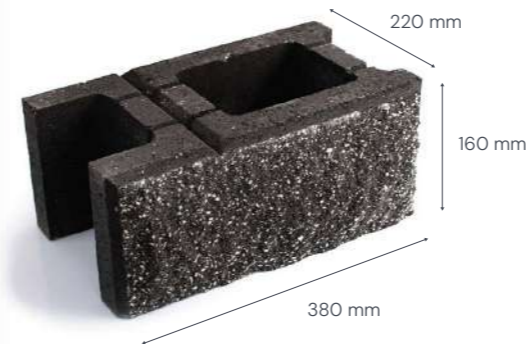

### PRODUKTA INFORMĀCIJA

Izmērs, mm 380 x 220 x 160

### KRĀSA

COLOUR

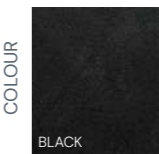

## FENCE WALL BLOCK FINISH

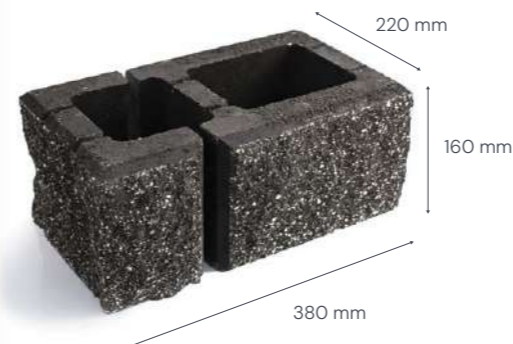

### PRODUKTA INFORMĀCIJA

Izmērs, mm 380 x 220 x 160

### KRĀSA

COLOUR

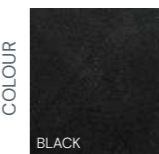

## FENCE WALL BLOCK TOP

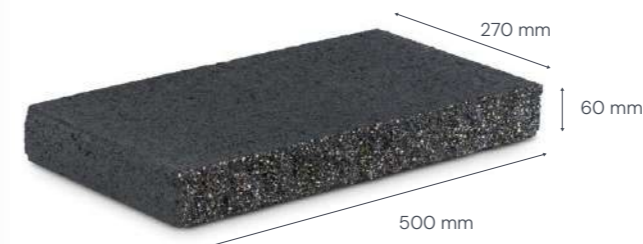

### PRODUKTA INFORMĀCIJA

Izmērs, mm 500 x 270 x 60

### KRĀSA

COLOUR

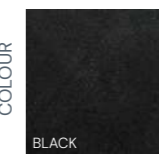

# BRIKERS – SOLI PRIEKŠĀ ARĪ 2026. GADĀ!

Brikers turpina nostiprināt savas pozīcijas kā modernākais un jaudīgākais betona izstrādājumu ražotājs Baltijā. Līdz ar jauno sezonu mēs aicinām klientus apmeklēt mūsu jauno biroju Piņķos, Jūrmalas ielā 3, kur būs pieejams vēl plašāks pakalpojumu klāsts un iedvesma jauniem projektiem.

## JAUNA KLIENTU PIEREDZE:

- **Bruģa dārzs un jauna produktu ekspozīcija,** kur klātienē var novērtēt dažādās krāsu toņu un apstrādes iespējas un iespējas savienot dažādas apstrādes un formas bruģi.
- **Pakalpojums – 3D bruģa pagalma vizualizācija,** kas palīdzēs labāk iztēloties gala rezultātu pirms darbu uzsākšanas.
- **Pirmais bruģa Showroom Latvijā.** Pie mums būs aicināti gan amatieri gan jomas profesionāļi, lai kopā rastu idejas jauniem projektiem
- **Dažādi betona un sīkbetona risinājumi no visas Eiropas.** No betona plāksnēm un apmalēm līdz specializētiem dārza labiekārtošanas elementiem.

PIŅĶI  
Jūrmalas iela 3

BRIKERS

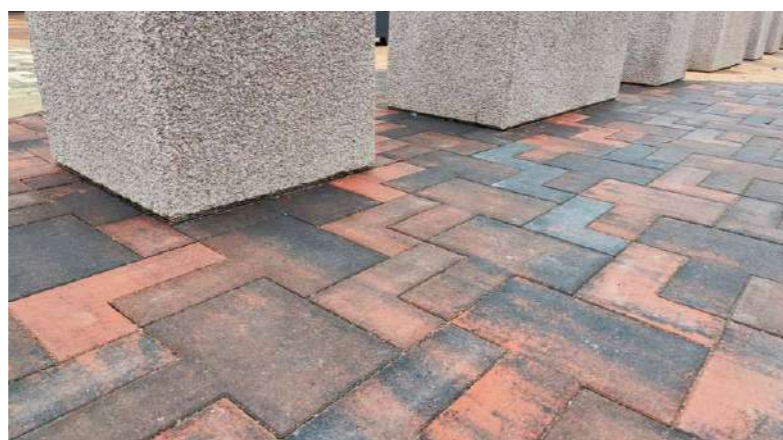
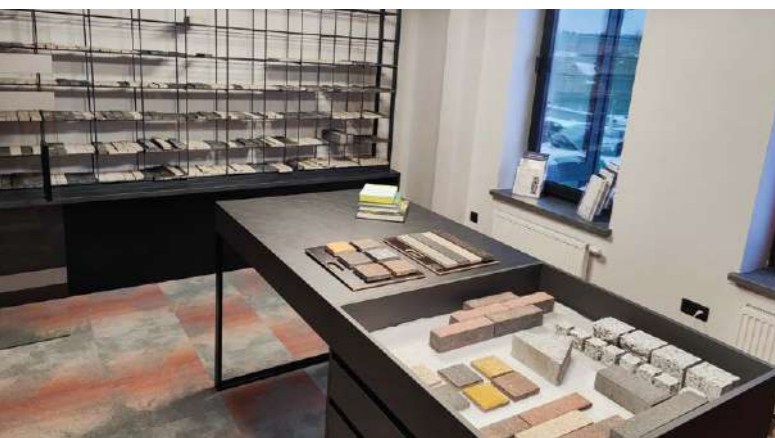

## 3D VIZUALIZĀCIJA IZSTRĀDE, KAS ĻAUJ PIEŅEMT PAREIZO LĒMUMU

Profesionāla 3D vizualizācijas izstrāde pagalma labiekārtošanai un bruģēšanai, izmantojot SketchUp programmatūru. Mēs ne tikai pārdodam bruģi – mēs dāvinām jums sirdsmieru un skaidru vīziju kā tas dārzs izskatīsies ar Brikers bruģi. Vai esat kādreiz prātojuši, vai izvēlētais "Colourmix" tonis saskanēs ar mājas fasādi? Vai klasiskais raksts nebūs par smagu jūsu dārza kopējam tēlam? Lielākās kļūdas pagalmu labiekārtošanā notiek nevis darba procesā, bet gan lēmumu pieņemšanas posmā.

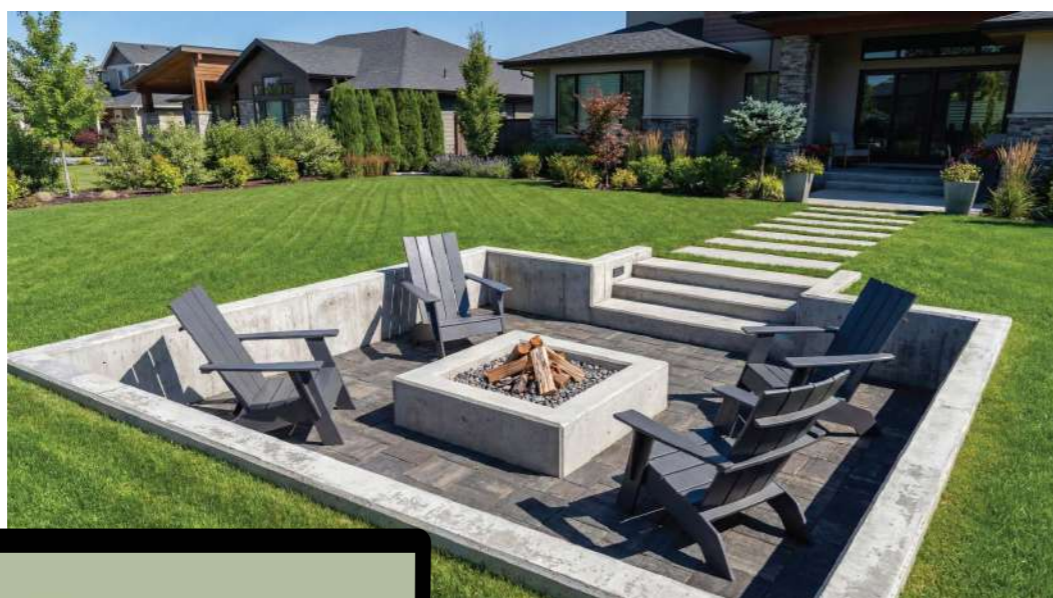

### Ko klients iegūs izmantojot šo pakalpojumu?

- Profesionāla konsultācija palīdzēs jums izvairīties no nevēlamiem pārsteigumiem.
- Izveidosim precīzu 3D bāzi, balstoties uz teritorijas plānu, rasējumiem vai fotogrāfijām.
- Mēs sagatavosim trīs atšķirīgus dizaina variantus. Varēsiet salīdzināt formas, eksperimentēt ar krāsām un atrast "īsto" sajūtu.
- Ietaupiet laiku un izvairieties no liekām izmaksām, kas rodas, pārlabojot nepārdomātus lēmumus. Plānojiet precīzi un iepērciet tikai to, kas tiešām nepieciešams

## VIZUALIZĒ SAVU PAGALMU ar 3D SketchUp!

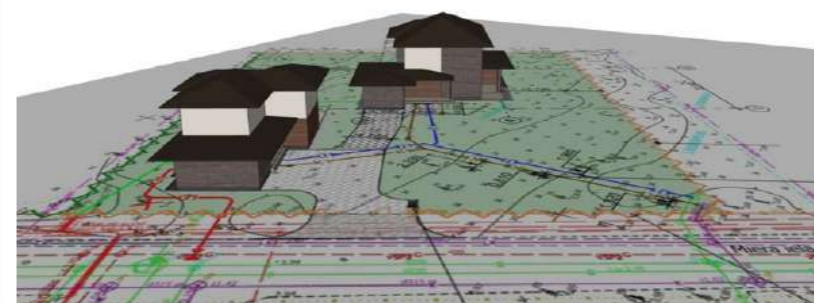

### KĀ NOTIEK 3D VIZUALIZĀCIJAS IZSTRĀDE?

1

**Esošās situācijas analīze**  
(izvērtēsim teritorijas plānu, reljefu, apbūvi un funkcionālās zonas utt.)

2

Vadoties no iegūtās informācijas tiek izveidota precīza 3D bāze

3

**Sagatavojam vairākus bruģa dizaina variantus** ar dažādiem bruģa rakstiem, krāsu toņiem un risinājumiem

4

**Bruģa pagalma vizualizācija**, kur izvēlēto risinājumu attīstām līdz fotoreālistiskam 3D attēlam, iespējama arī video animācija

**SAZINIETIES AR MUMS JAU ŠODIEN UN SĀKSIM BŪVĒT JŪSU IDEĀLO PAGALMU!**

info@brikers.lv  
+371 20039379



## BRIKERS PRODUKTU STENDI



Jūs varat izvēlēties sev piemērotāko laiku un vietu, lai apskatītu BRIKERS ražoto bruģi klātienē.

### ■ PIŅĶI

Jūrmalas iela 3

### ■ RĪGA

Katlakalna iela 5  
Katlakalna iela 9a  
Latgales iela 418a (KSenukai)

### ■ LIEPĀJA

Brīvības iela 158a (Big Fish studija)  
Brīvības iela 164 (KSenukai)

### ■ DOBELE

Lauku iela 25

### ■ CĒSIS

Piebalgas iela 85 (KSenukai)

### ■ RĒZEKNE

Atbrīvošanas aleja 190 (KSenukai)

### ■ TUKUMS

Kurzemes iela 46 (KSenukai)

### ■ DAUGAVPILS

Kraujas iela 2 (KSenukai)

### ■ VENTSPILS

Rūpniecības iela 16 (BN KURŠI)

### ■ TALLINA

Parkla, J.Smuuli tee 43, 11415

### KONTAKTINFORMĀCIJA

SIA "BRIKERS LATVIJA" Jūrmalas iela 3, Piņķi, Babītes pagasts, Mārupes novads, LV-2107

Biroja darba laiks: 08:00-17:00 darba dienās

Tālrunis: +37167134907

E-pasts: info@brikers.lv